

# boso medicus family 4



**Gebrauchs-  
anweisung**

**(D)** 2

**User  
Instructions**

**(GB)** 38

**Mode  
d'emploi**

**(F)** 74

**Manuale  
di istruzioni**

**(I)** 110

**Manual  
del Usuario**

**(E)** 146

# Inhaltsverzeichnis

Geräteübersicht.....	4
Lieferumfang.....	5
<b>D</b> Kurzanleitung.....	6
Einführung.....	7
Zweckbestimmung.....	8
Blutdruckwerte.....	9
Systolischer und diastolischer Blutdruckwert.....	9
Grenzwerte der WHO für die Beurteilung der Blutdruckwerte.....	9
Inbetriebnahme des Gerätes.....	11
Batterien einsetzen.....	11
Batterie-Statusanzeige.....	12
Uhrzeit und Datum einstellen.....	12
Allgemeine Hinweise zur Selbstmessung des Blutdrucks.....	14
Vorbereitung zur Blutdruckmessung.....	16
Hinweis zur Manschettengröße.....	16
Anlegen der Manschette.....	17

# Inhaltsverzeichnis

Wahl des Benutzers.....	20
Blutdruckmessung.....	20
Abbruch der Messung.....	21
Messwertanzeige.....	22
Hinweis zum Gastmodus.....	21
Ausfüllen des Blutdruckpasses / Abruf des Mittelwertes mit Bewertungsskala.....	24
Anzeige der gespeicherten Einzelwerte.....	26
Netzbetrieb.....	27
Fehleranzeige.....	28
Reinigung und Desinfektion.....	30
Garantiebedingungen.....	31
Kundendienst / Entsorgung.....	32
Technische Daten.....	33
Prüfanweisung für die messtechnische Kontrolle (nur für geschultes Fachpersonal).....	36



# Geräteübersicht

D



	Statusanzeige für Batterien	siehe Seite 12
	Messung läuft	siehe Seite 21
	Herzrhythmus-Störung während der Messung	siehe Seite 22, 29
	Bewegung während der Messung	siehe Seite 21, 23
	Häufigkeit der Herzrhythmus-Störungen	siehe Seite 24
	Speicherwert	siehe Seite 25, 26
	Wahl des Benutzers	siehe Seite 20

# Lieferumfang

1 Blutdruckmessgerät  
**boso-medicus family 4**



4 Batterien LR 6 (AA)



1 Universalmanschette  
CA 04



1 Gebrauchsanweisung

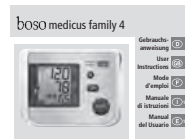

1 Etui



1 Blutdruckpass



## Kurzanleitung

D

- ➔ Batterien einlegen, auf richtige Polung achten (S. 11)
- ➔ Manschette mit Messgerät verbinden (S. 16)
- ➔ Manschette anlegen (S. 17)
- ➔ Start (und Abbruch) einer Messung durch Betätigung der START-Taste. (S. 20)

Messwerte Systole, Diastole und Puls werden nach Ablauf der Messung angezeigt (S. 22)

- ➔ Speicherabruf (S. 24): Am ausgeschalteten Gerät die M-Taste betätigen. Erster angezeigter Wert ist der

Mittelwert aller gespeicherten Messungen mit WHO-Bewertung. Durch weiteres wiederholtes Drücken der M-Taste werden der Reihe nach die jeweiligen Einzel-Messwerte angezeigt.



Diese Kurzanleitung ersetzt nicht die in der Gebrauchsanweisung enthaltenen detaillierten Informationen zu Handhabung und Sicherheit Ihres Blutdruckmessgerätes.



Bitte lesen Sie daher unbedingt die Gebrauchsanweisung!

## Einführung

Sehr geehrter Kunde, wir freuen uns sehr, dass Sie sich zum Kauf eines boso-Blutdruckmessgerätes entschieden haben. Die Marke boso steht für höchste Qualität und Präzision und ist auch bei den Profis die Nummer 1: Aktuell arbeiten 77% aller deutschen Ärzte mit boso-Blutdruckmessgeräten. Die jahrzehntelange Erfahrung aus dem Profi-Bereich steckt auch in allen Patientengeräten für die Selbstmessung zu Hause.

Dieses Gerät hat unsere strenge Qualitätskontrolle durchlaufen und ist Ihr sicherer Partner für die Kontrolle Ihrer Blutdruckwerte.



Bitte lesen Sie diese Gebrauchsanweisung vor der erstmaligen Anwendung sorgfältig durch, denn eine korrekte Blutdruckmessung ist nur bei richtiger Handhabung des Geräts möglich.

In dieser Gebrauchsanweisung wird „➔“ für eine Aktion des Anwenders verwendet.

Um Hilfe bei der Inbetriebnahme, Benutzung oder Wartung zu erhalten, wenden Sie sich bitte an Ihren Fachhandel oder an den Hersteller (Kontakt Daten auf der hinteren Umschlagseite dieser Gebrauchsanweisung).

Ein unerwarteter Betriebszustand oder ein Vorkommnis welches den gesundheitlichen Zustand verschlechtert hat oder hätte verschlechtern können ist dem Hersteller unverzüglich zu melden.

Bei Veräusserung des Gerätes ist diese Gebrauchsanweisung beizulegen.

## Einführung

D

Bei Verwendung des Gerätes in der Heilkunde (gemäß Medizinprodukte-Betreiberverordnung) sind Messtechnische Kontrollen in regelmäßigen Abständen durchzuführen (siehe Seite 36).

Das Blutdruckmessgerät bosomedicus family 4 ist für Patienten geeignet, deren Oberarmumfang zwischen 22 und 48 cm liegt. Das Gerät ist nicht für Neugeborene geeignet.

Drahtlose Kommunikationsgeräte, wie z.B. drahtlose Heimnetzwerk-Geräte, Handys, schnurlose Telefone und deren Basisstationen, Walkie-Talkies können dieses Blutdruckmessgerät beeinflussen. Daher sollte zu solchen Geräten ein Abstand von mindestens 3,3 Meter gehalten werden.

## Zweckbestimmung

Nichtinvasive Erfassung des systolischen und diastolischen Blutdruckwertes sowie der Pulsfrequenz von Personen.

Das Gerät kann mit jedem Armumfang wie auf der zugehörigen Manschette angegeben verwendet werden.



# Blutdruckwerte

Um den Blutdruck zu ermitteln, müssen **zwei Werte** gemessen werden:

- **Systolischer (oberer) Blutdruckwert:** Er entsteht, wenn der Herzmuskel sich zusammenzieht und das Blut in die Blutgefäße gedrückt wird.

- **Diastolischer (unterer) Blutdruckwert:** Er liegt vor, wenn der Herzmuskel gedehnt ist und sich wieder mit Blut füllt.

Die Messwerte des Blutdruckes werden in mmHg (mm Quecksilbersäule) angegeben.



Die Weltgesundheitsorganisation (WHO) hat folgende Grenzwerte für die Beurteilung der Blutdruckwerte festgelegt:

	systolisch	diastolisch
Eindeutig erhöhter Blutdruck (Hypertonie)	ab 140 mmHg	ab 90 mmHg
Noch normaler Blutdruck	130 bis 139 mmHg	85 bis 89 mmHg
Normaler Blutdruck	120 bis 129 mmHg	80 bis 84 mmHg
Optimaler Blutdruck	bis 119 mmHg	bis 79 mmHg

## Blutdruckwerte

---

D

Wann eine medikamentöse Therapie erforderlich ist, hängt nicht allein vom Blutdruck ab, sondern auch vom Risikoprofil des Patienten. Bitte sprechen Sie mit Ihrem Arzt, wenn nur einer der beiden Werte (Systole, Diastole) ständig über den Grenzwerten für eindeutig erhöhten Blutdruck liegt.

Bei der Blutdruck-Selbstmessung zu Hause werden häufig etwas niedrigere Werte als beim Arzt gemessen. Deshalb hat die Deutsche Hochdruckliga für die Messung zu Hause tiefere Grenzwerte festgelegt:

Messung zu Hause: 135/85 mmHg

Messung in der Arztpraxis: 140/90 mmHg

## Inbetriebnahme des Gerätes

Das Gerät muss gemäß den Informationen in dieser Gebrauchsanweisung installiert und in Betrieb genommen werden.



Bild 1

- ➔ Verwenden Sie ausschließlich hochwertige, auslaufsichere Batterien der angegebenen Spezifikation (siehe „Technische Daten“ S. 33).

⚠ Mischen Sie **nie** alte und neue Batterien oder verschiedene Fabrikate.

⚠ Bei falscher Polung funktioniert das Gerät nicht und es kann zu Wärmebildung oder Auslaufen der Batterien und zur Zerstörung des Gerätes kommen.

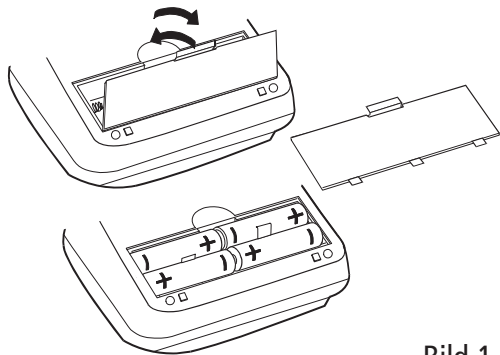
### ➔ Batterien einsetzen

Das Batteriefach befindet sich auf der Unterseite des Gerätes. Setzen Sie die Batterien entsprechend Bild 1 im Batteriefach ein.





- ➔ Wird das Gerät längere Zeit gelagert, die Batterien herausnehmen.



## Inbetriebnahme des Gerätes

Das Gerät besitzt eine Statusanzeige für den Batterieladezustand (siehe S. 4)

D

-  Batterie voll geladen.
-  Batterie teilweise entladen.
-  Batterie demnächst ersetzen.
-  blinkend! Keine weitere Messung möglich.  
Batterie ersetzen.

 **Leisten Sie einen Beitrag zum Umweltschutz**

Verbrauchte Batterien und Akkus dürfen nicht in den Hausmüll.

Sie können diese bei einer Sammelstelle für Altbatterien bzw. Sondermüll abgeben. Informieren Sie sich bitte bei Ihrer Gemeinde.

## Uhrzeit und Datum einstellen

Ihr Gerät bos-family 4 besitzt eine Uhrfunktion.

Die Einstellparameter wählen Sie über die <SET>-Taste aus. Die Änderung des jeweiligen Parameters nehmen Sie durch die Betätigung der <START>-Taste vor.

- ➔ Bei ausgeschaltetem Gerät <SET>-Taste ca. 2 Sekunden drücken, loslassen  
Einstellmodus Datum (Jahr blinkt), aktuelles Jahr mit <START>-Taste einstellen.
- ➔ <SET>-Taste kurz drücken, loslassen  
Einstellmodus Datum (Monat blinkt), aktuellen Monat mit <START>-Taste einstellen.

## Uhrzeit und Datum einstellen

➡ <SET> -Taste kurz drücken, loslassen  
Einstellmodus Datum (Tag blinkt), aktuellen Tag mit <START>-Taste einstellen

➡ <SET> -Taste kurz drücken, loslassen  
Einstellmodus Uhrzeit (Stunde blinkt), aktuelle Stunde mit <START>-Taste einstellen

➡ <SET> -Taste kurz drücken, loslassen  
Einstellmodus Uhrzeit (Minute blinkt), aktuelle Minute mit <START>-Taste einstellen

➡ <SET> -Taste kurz drücken, loslassen  
Einstellmodus Uhrzeit (12h/24h/off blinkt),  
Uhrzeitmodus 12h/24h/off mit <START>-Taste einstellen.

Bei Wahl von 'off' wird keine Uhrzeit angezeigt und die automatische Abschaltung des Gerätes auf 60 Minuten verlängert. ACHTUNG! Hierbei wird der Batterieverbrauch wesentlich erhöht, daher nur empfohlen für Netzteilbetrieb!

➡ <SET> -Taste kurz drücken, loslassen  
Gerät ist wieder ausgeschaltet

D

# Allgemeine Hinweise zur Selbstmessung des Blutdruckes

D

1. Blutdruckschwankungen sind normal. Selbst bei einer Wiederholungsmessung können beachtliche Unterschiede auftreten. Einmalige oder unregelmäßige Messungen liefern keine zuverlässige Aussage über den tatsächlichen Blutdruck. Eine zuverlässige Beurteilung ist nur möglich, wenn Sie regelmäßig unter vergleichbaren Bedingungen messen und die Messwerte im Blutdruckpass aufschreiben.
2.  Selbstmessung bedeutet noch keine Therapie. Verändern Sie auf **keinen** Fall von sich aus die vom Arzt vorgeschriebene Dosierung der Arzneimittel.
3. Herzrhythmus-Störungen können die Messgenauigkeit des Gerätes beeinträchtigen, bzw. zu Fehlmessungen führen (siehe Seite 29).
4. Bei Patienten mit schwachem Puls (möglich z.B. bei Trägern von Herzschrittmachern) kann es zu Fehlmessungen kommen. Das Blutdruckmessgerät hat keinen Einfluss auf den Herzschrittmacher.
5. Schwangere befragen Ihren Arzt vor der Verwendung des Gerätes.
6. Die Messung muss immer im Ruhezustand vorgenommen werden. Es empfiehlt sich, den Blutdruck zweimal täglich zu kontrollieren – morgens nach dem Aufstehen und abends, wenn Sie sich nach der Arbeit entspannt haben.

## Allgemeine Hinweise zur Selbstmessung des Blutdruckes

---

7. Der Blutdruck muss (wenn keine Einschränkungen (siehe Seite 18) vorliegen) immer an dem Arm mit den höheren Druckwerten gemessen werden. Hierzu messen Sie den Blutdruck zuerst an beiden Armen und danach immer an dem Arm dessen Blutdruckwert höher ist.



# Vorbereitung zur Blutdruckmessung

## Hinweis zur Manschettengröße:

D

 Das Gerät darf nur mit folgenden Manschetten verwendet werden. Diese müssen entsprechend dem aufgedruckten Oberarm-Umfang gewählt werden.

Typ	Armumfang	Bestellnummer
CA01	22 – 32 cm	143-4-764
CA02	32 – 48 cm	143-4-757
CA04	22 – 42 cm	143-4-765*

\* Universalmanschette im Standardlieferumfang enthalten.

Verbinden Sie die Manschette mit dem Gerät, indem Sie den Stecker (einrastend) in die Buchse auf der linken Seite des Gerätes eindrücken. (Siehe Bild 2).



Bild 2



# Vorbereitung zur Blutdruckmessung

## Folgendes muss bei der Blutdruckmessung beachtet werden:

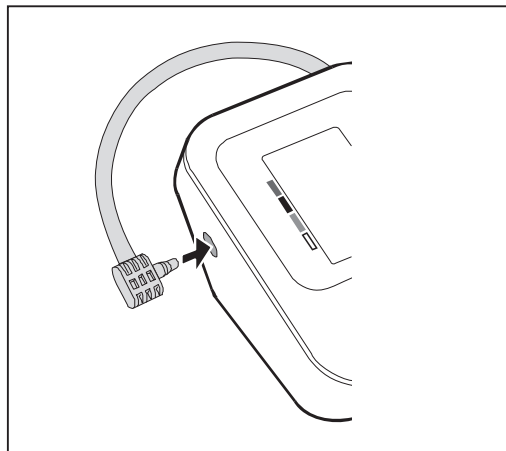

Meiden Sie eine Stunde vor der Blutdruckmessung Nikotin und Kaffee.



Sitzen Sie zur Blutdruckmessung bequem. Lehnen Sie Rücken und Arme an. Kreuzen Sie die Beine nicht. Stellen Sie die Füße flach auf den Boden.

Entspannen Sie sich 5 Minuten und messen Sie erst dann.

Bewegen Sie sich nicht während der Messung.

## Anlegen der Manschette

Die Messung ist am unbedeckten Oberarm durchzuführen.



Achten Sie darauf, dass der Arm bei eng anliegender Oberbekleidung durch das Hochkrempeln des Ärmels nicht abgeschnürt wird (gegebenenfalls das Kleidungsstück vor dem Messen ablegen).

➔ Streifen Sie die zu einem Ring geöffnete Manschette über den Oberarm bis der untere Manschettenrand ca. 2-3cm oberhalb der Armbeuge liegt. Die Manschette muss so platziert werden, dass die Markierung auf der Arterie liegt (siehe Bild 3).

# Vorbereitung zur Blutdruckmessung



Bild 3

⚠ Die Manschette darf nicht über Wunden angelegt werden, da dies zu weiteren Verletzungen führen kann.

⚠ Achten Sie darauf, dass die Manschette nicht an einem Arm angelegt wird, dessen Arterien oder Venen in medizinischer Behandlung sind oder waren (z.B. Shunt).

⚠ Bei Frauen mit Brustamputation die Manschette nicht am Arm auf der amputierten Körperseite anlegen.

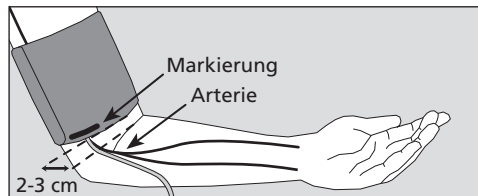
⚠ Während der Messung können Fehlfunktionen bei Medizingeräten auftreten, die zeitgleich am selben Arm verwendet werden.

⚠ Die Manschette darf nicht zu fest anliegen, es sollen noch etwa zwei Finger zwischen Arm und Manschette passen.

⚠ Der Metallbügel darf **niemals** über der Arterie liegen (siehe Bild 3) da sonst die Messwerte verfälscht werden könnten.

➔ Ziehen Sie das durch den Metallbügel geführte Manschettenende an und schlagen es nach außen um den Oberarm. Durch leichtes Andrücken haftet der Klettverschluss sicher.

## Vorbereitung zur Blutdruckmessung

- ➔ Legen Sie den Arm mit der angelegten Manschette entspannt und leicht abgewinkelt auf den Tisch, so dass sich die Manschette in Herzhöhe befindet.



Bild 4



Während der Messung nicht sprechen.

**⚠** Achten Sie darauf, dass der Luftschlauch während der Messung nicht geknickt ist. Ein dadurch resultierender Blutstau könnte zu Verletzungen führen.

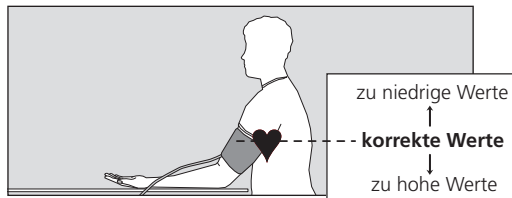
**⚠** Der Blutfluss darf durch die Blutdruckmessung nicht unnötig lange (> 2 Minuten) unterbunden werden. Bei einer Fehlfunktion des Gerätes nehmen Sie die Manschette vom Arm ab.

**⚠** Zu häufige Messungen können durch Beeinträchtigung des Blutflusses zu Verletzungen führen.

## Wahl des Benutzers

Ihr Gerät boso medicus family 4 besitzt jeweils 60 Speicherplätze für 4 Personen.

Durch einfaches/mehrfaches Betätigen der <SET>-Taste bei ausgeschaltetem Gerät wählen Sie den gewünschten Benutzer aus.



Drücken Sie anschließend die START-Taste um die Benutzerauswahl zu speichern.

## Blutdruckmessung

➔ Starten Sie die Messung mit der START-Taste



**!** Jetzt den Arm vollkommen ruhig halten und nicht sprechen.

Zur Funktionskontrolle erscheinen kurz sämtliche Anzeielemente der LCD-Anzeige (siehe Bild 5).



Bild 5

# Blutdruckmessung

Die Pumpe beginnt die Manschette aufzupumpen.

Das Gerät besitzt eine intelligente Aufpump-Automatik für schonendes Aufpumpen auf den richtigen Manschettendruck. Der steigende Manschettendruck wird angezeigt.

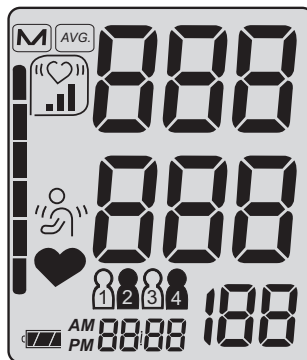
Bei Erreichen des **erforderlichen Drucks** schaltet die Pumpe ab, und die Luft entweicht langsam aus der Manschette.

## **Abbruch der Messung:**

Eine Messung kann jederzeit abgebrochen werden, indem Sie während einer laufenden Messung die START-Taste drücken wodurch die Manschette automatisch entlüftet wird.

Während der Messphase wird der fallende Manschettendruck und das blinkende  -Symbol angezeigt (siehe Bild 6).

Erscheint während der Messung das Symbol , bitte den Arm ruhig halten.



Bild 6



## Messwertanzeige

Nach Ende der Messung öffnet sich automatisch das eingebaute Ventil zur Schnellentlüftung der Manschette.

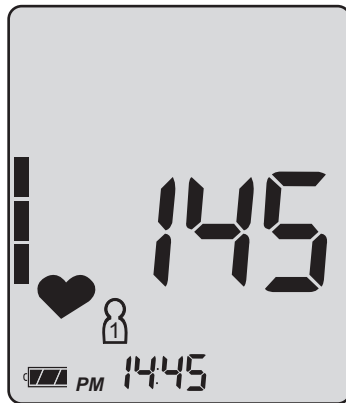
D

Die gemessenen Blutdruckwerte (Systole, Diastole, Puls) und Uhrzeit/Datum der Messung werden angezeigt (siehe Bild 7).



Bild 7 Uhrzeit/Datum im Wechsel

Die Messung wird automatisch gespeichert. (Ausnahme Gast-Modus, vgl. unten). Ist der Messwertspeicher voll (60 Messungen), so wird die **älteste** Messung **gelöscht** und die aktuelle gespeichert.

### Hinweis zum Gastmodus:

Soll die Messung nicht in den Speicher aufgenommen werden (Gast-Modus), so betätigen Sie unmittelbar nach der Messung (solange die Messwerte noch angezeigt werden) die M-Taste.

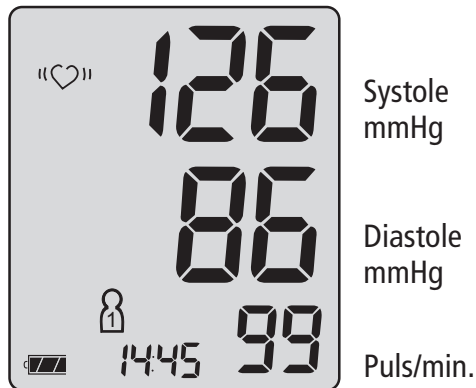
Fehlmessungen mit Anzeige „Err“ (siehe Seite 28) werden nicht gespeichert.

Erscheint nach der Messung das Symbol "♡", wird eine Wiederholungsmessung empfohlen, dabei den Arm vollkommen ru-

# Messwertanzeige

hig halten. Die wiederholte Anzeige des Symbols  bei ruhig gehaltenem Arm kann ein Hinweis auf Herz-Rhythmus-Störungen sein. Bitte besprechen Sie dies bei Ihrem nächsten Arztbesuch.

Das Symbol  zeigt, dass während der Messung der Arm bewegt wurde. Eine Wiederholungsmessung wird empfohlen.

Der Blutdruck ist eine dynamische Größe und kann durch die Haltung des Patienten wie Sitzen, Stehen, Liegen, Bewegung vor oder während der Messung, körperliche Verfassung (Stress, Krankheit...) beeinflusst werden.

➔ Bei offensichtlich falschem Messergebnis die Messung wiederholen.

Nach ca. 1 min. schaltet das Gerät automatisch ab. Um eine Wiederholungsmessung durchzuführen ist erneut die START-Taste **kurz** zu drücken.



Lassen Sie zwischen zwei Messungen mindestens zwei Minuten vergehen.

➔ Wird keine weitere Messung gewünscht, nehmen Sie die Manschette vom Arm ab.

D

# Ausfüllen des Blutdruckpasses

## Abruf des Mittelwertes mit Bewertungsskala

D

- ➔ Rufen Sie nach jeweils 30 eingetragenen Blutdruckmessungen Ihren Mittelwert ab, indem Sie im ausgeschalteten Zustand die M-Taste drücken.

Der Mittelwert aller gespeicherten Werte (für Systole, Diastole und Puls) wird angezeigt.

- ➔ Durch einfaches/mehrfaches Betätigen der <SET>-Taste während des Speicherabrufes wählen Sie den gewünschten Benutzer  aus.

Befindet sich keine Messung im Speicher, so wird bei Systole, Diastole und Puls jeweils „0“ angezeigt.

Wurden Messungen mit Herzrhythmusstörungen gespeichert, so erscheint ein zusätzliches Symbol entsprechend der Häufigkeit der Herzrhythmusstörungen:



erscheint wenn bis zu 25% der Messungen eine Herzrhythmus-Störung aufweisen.



erscheint wenn zwischen 25% und 50% der Messungen eine Herzrhythmus-Störung aufweisen.



erscheint wenn über 50% der Messungen eine Herzrhythmus-Störung aufweisen.



# Ausfüllen des Blutdruckpasses Abruf des Mittelwertes mit Bewertungsskala

Am linken Displayrand erscheint ein dunkles Rechteck (siehe Bild 8), entsprechend der Höhe des Blutdruckmittelwertes. Mit Hilfe der zugehörigen Bewertungsskala (siehe Bild 9) sehen Sie in welchem Bereich sich Ihr Blutdruck gemäß WHO befindet (siehe Seite 9).



Bild 8

## WHO-Bewertungsskala

- eindeutig erhöhter Blutdruck (Hypertonie)
- noch normaler Blutdruck
- normaler Blutdruck
- optimaler Blutdruck

Bild 9

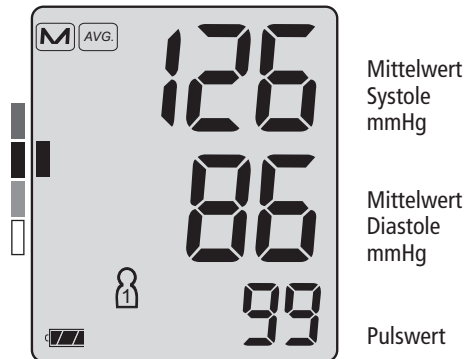

# Anzeige der gespeicherten Einzelwerte und Löschen des Messwertspeichers

D

➔ Um die zuletzt gespeicherte Messung anzuzeigen, drücken Sie die M-Taste nach Abruf des Mittelwerts erneut. Die Nummer der Messung erscheint im Display (siehe Bild 10).

Nach 3 Sekunden erscheint automatisch der zugehörige Messwert (siehe Bild 11).



Bild 10

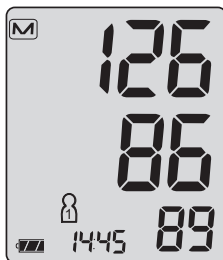

Uhrzeit/Datum im Wechsel  
Bild 11

Systole  
mmHg

Diastole  
mmHg

Puls/min.

➔ Alle gespeicherten Messwerte werden in der oben beschriebenen Weise durch weiteres wiederholtes Drücken der M-Taste nacheinander angezeigt.

➔ Durch Drücken der START-Taste wird das Gerät abgeschaltet.

Wird keine Taste gedrückt, schaltet das Gerät nach 60 Sekunden automatisch ab.

## Löschen des Messwertspeichers:

Drücken Sie die M-Taste für ca. 5 Sekunden bis das Symbol **M** blinkt. Der Messwertspeicher des aktuell gewählten Benutzers ist nun gelöscht.

## Netzbetrieb

---

Auf der Rückseite des Gerätes befindet sich die Anschlussbuchse für das Netzgerät. Verwenden Sie im Bedarfsfall nur das boso-Netzgerät (**Bestell-Nr. 410-7-150**). Dieses Netzgerät ist in der Spannung genau abgestimmt, stabilisiert und richtig gepolt. Fremd-Netzgeräte können eine Schädigung der Elektronik verursachen und den Verlust der Werksgarantie zur Folge haben. Weiterhin kann von Fremd-Netzteilen eine Brandgefahr ausgehen.





# Fehleranzeige

Treten während der Messung Probleme auf, so wird anstatt des Messergebnisses ein Fehler angezeigt.



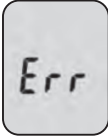

D

Bedeutung der Fehleranzeigen:

	Fehlerursache:	Fehlerbehebung:
	Manschettendruck schwankt während der Messung zu stark	Arm ruhig halten
	keine auswertbaren Pulsationen	Lage der Manschette überprüfen (siehe Seite 17) und erneut messen.
	Differenz Systole – Diastole zu gering: Systole – Diastole $\leq 10$ mmHg	Lage der Manschette überprüfen (siehe Seite 17) und erneut messen
	Fehler beim Aufpumpen	evtl. Manschette zu locker angelegt, Manschette fester anlegen (siehe Seite 17)

# Fehleranzeige

D

Fehlerursache:	Fehlerbehebung:
	Der Pulswert konnte nicht korrekt ermittelt werden. Lage der Manschette überprüfen und erneut messen.
	Interner Gerätefehler Entnehmen Sie die Batterien und drücken Sie kurz die START-Taste. Legen Sie die Batterien wieder ein. Sollte der Fehler weiterhin bestehen, senden Sie das Gerät zur Reparatur an den Hersteller.
	
	"♥" Anzeige: Fehlerbehebung: Wiederholungsmessung empfohlen; dabei Arm vollkommen ruhig halten. Die wiederholte Anzeige des Symbols "♥" bei ruhig gehaltenem Arm kann ein Hinweis auf Herz-Rhythmus-Störungen sein. Bitte besprechen Sie dies bei Ihrem nächsten Arztbesuch.

# Reinigung und Desinfektion

---

## **Reinigung Gerät:**

Zur Reinigung des Gerätes verwenden Sie ein weiches, trockenes Tuch.

D

## **Reinigung Manschette:**

Kleine Flecken auf der Manschette können vorsichtig mit handelsüblichem Geschirrspülmittel entfernt werden.

## **Desinfektion:**

Zur Wischdesinfektion (Einwirkzeit mind. 5 Minuten) des Gerätes empfehlen wir das Desinfektionsmittel antifact liquid (Schülke & Mayr). Zur Desinfektion des Klettverschlusses der Manschette empfehlen wir die Sprühdesinfektion.

Insbesondere wenn das Gerät von mehreren Anwendern verwendet wird, ist auf eine regelmäßige Reinigung und Desinfektion der Manschette zu achten.

## Garantiebedingungen

Für dieses Produkt leisten wir 3 Jahre Werksgarantie ab Kaufdatum. Das Kaufdatum ist durch Rechnung nachzuweisen. Innerhalb der Garantiezeit werden Mängel infolge von Material- oder Fertigungsfehlern kostenlos beseitigt. Durch die Garantieleistung tritt keine Verlängerung der Garantiezeit auf das ganze Gerät ein, sondern nur auf die ausgewechselten Bauteile.

Von der Garantieleistung ausgenommen ist die Abnutzung durch Verschleiß (z.B. Manschette), Transportschäden sowie alle Schäden, die durch unsachgemäße Behandlung (z.B. Nichtbeachtung der Gebrauchsanweisung) entstanden sind oder auf Eingriffe von Unbefugten zurückzuführen sind. Durch die Garantie werden keine Schadenersatzansprüche gegen uns begründet.

Die gesetzlichen Mängelansprüche des Käufers gemäß § 437 BGB werden nicht eingeschränkt.

Im Falle der Inanspruchnahme der Garantie ist das Gerät zusammen mit dem Original-Kaufbeleg zu senden an:

BOSCH + SOHN GMBH U. CO. KG  
Bahnhofstr. 64, D-72417 Jungingen.

## Kundendienst

### Kundendienst:

Garantie- und Reparaturarbeiten müssen durch geschultes und autorisiertes Personal durchgeführt werden. Das Gerät darf ohne Erlaubnis des Herstellers nicht geändert werden. Senden Sie das Gerät sorgfältig verpackt und ausreichend frankiert an Ihren autorisierten Fachhändler oder direkt an:

BOSCH + SOHN GmbH u. Co. KG  
Serviceabteilung  
Bahnhofstraße 64, D-72417 Jungingen  
T: +49 (0) 74 77 / 92 75-0

## Entsorgung



Geräte und Batterien dürfen nicht in den Hausmüll.

Am Ende der Nutzungsdauer muss das Gerät einer Sammelstelle für Elektronik-Altteile zugeführt werden.

Bitte beachten Sie, dass Batterien und wiederaufladbare Batterien hierbei gesondert entsorgt werden müssen. (Sammelstelle Ihrer Gemeinde).

Zu erwartende Betriebs-Lebensdauer des Gerätes: 5 Jahre (bei Benutzung 6 x am Tag).

Zu erwartende Betriebs-Lebensdauer der Manschette: 2 Jahre (bei Benutzung 6 x am Tag).



## Technische Daten

---

<b>Messprinzip:</b>	Oszillometrisch
<b>Messbereich:</b>	Systolisch: 60 bis 279 mmHg Diastolisch: 40 bis 200 mmHg Puls: 40 bis 180 pro Minute
<b>Manschettendruck:</b>	0 bis 299 mmHg
<b>Anzahl Speicher:</b>	4 x 60 Messungen
<b>Anzeige:</b>	LCD
<b>Betriebsbedingungen:</b>	Umgebungstemperatur +10°C bis +40°C rel. Luftfeuchtigkeit 15 bis 85 %
<b>Lagerbedingungen:</b>	Umgebungstemperatur -20°C bis +60°C rel. Luftfeuchtigkeit 10 bis 95 %
<b>Stromversorgung:</b>	DC 6 V (Batterien 4 x 1,5 V Mignon IEC LR 6, Alkali Mangan) alternativ als Sonderausstattung: Netzgerät DC 6 V, Best.-Nr. 410-7-150



## Technische Daten

---

**Typische Lebensdauer  
der Batterien:**

700 Messzyklen (abhängig von Aufpumphöhe und Nutzungsfrequenz)

D

**Batteriekontrolle:**

Symbol-Anzeige im Anzeigefeld

**Gewicht:**

282 g ohne Batterien

**Abmessungen (B x H x T):**

140 mm x 60 mm x 106 mm

**Klassifikation:**

Schutzklasse II (□)

**Anwendungsteil:**

Typ BF (⊠)

**Schutz gegen Fremd-  
körper:**

IP20

**Klinischer Test  
(DIN 58130):**

die Messgenauigkeit entspricht den Anforderungen der EN 1060 Teil 3

## Technische Daten

---

**maximale Messabweichung  
des Manschettendrucks:**  $\pm 3$  mmHg

**maximale Messabweichung  
der Pulsanzeige:**  $\pm 5$  %

**Zutreffende Normen:** EN 1060, Teil 1: „Nichtinvasive Blutdruckmessgeräte – Allgemeine Anforderungen“ und Teil 3: „Ergänzende Anforderungen für elektromechanische Blutdruckmesssysteme“.



# Prüfanweisung für die messtechnische Kontrolle

## (nur für geschultes Fachpersonal)

D

Die messtechnische Kontrolle – spätestens alle 2 Jahre – ist durchzuführen von folgenden Einrichtungen oder Personen:

- Hersteller
- für das Messwesen zuständige Behörde
- Personen, welche die Voraussetzungen der Medizinprodukte-Betreiberverordnung erfüllen.

### A) Funktionsprüfung

Eine Funktionsprüfung des Gerätes kann nur am Menschen oder mit einem geeigneten Simulator durchgeführt werden.

### B) Prüfung auf Dichtheit des Druckkreises und Abweichung der Druckanzeige

#### Hinweise:

- a) Wenn der Druck im Messmodus über 299 mmHg gesteigert wird, spricht das Schnellablassventil an und öffnet den Druckkreis. Wenn der Druck im Prüfmodus über 320 mmHg gesteigert wird, blinkt die Messwertanzeige.
- b) Für die Prüfung ist ein spezieller Prüfstecker zu verwenden. Der Prüfstecker ist kostenpflichtig beim Hersteller erhältlich.  
In den Druckkreis ist zusätzlich ein Pumpball einzufügen.

# Prüfanweisung für die messtechnische Kontrolle

## (nur für geschultes Fachpersonal)

### Prüfung

5.) Gerät durch erneutes Drücken der START-Taste ausschalten.



- 1.) Batterien entnehmen.
- 2.) START-Taste gedrückt halten und Batterien einsetzen.
- 3.) START-Taste loslassen.  
Das Gerät befindet sich jetzt im Prüfmodus; in den Feldern SYS und DIA wird der aktuelle Druck angezeigt.
- 4.) Prüfung auf Abweichung der Druckanzeige und Dichtheit des Druckkreises (Setzzeit der Manschette – mindestens 30 s – beachten) in der üblichen Weise durchführen.

# Table of contents

---

Product features.....	40
Contents of package .....	41
Quick guide .....	42
Introduction.....	43
Purpose.....	44
Blood pressure values.....	45
Systolic and diastolic blood pressure value .....	45
WHO blood pressure cut-off values .....	45
Starting up.....	47
Inserting batteries .....	47
Battery status.....	48
Set Time and Date.....	48
General instructions for self-measurement.....	50
Preparing to measure your blood pressure.....	52
Note on cuff sizes.....	52
Attaching the cuff.....	53



## Table of contents

---

Select an user.....	56
Measuring your blood pressure.....	56
Interrupting a measurement.....	57
Measurement display.....	58
Note on guest mode.....	58
Completing the blood pressure record card / Retrieving the average value and WHO classification.....	60
Displaying individual stored values.....	62
Mains operation.....	63
Error messages.....	64
Cleaning and Disinfection.....	66
Warranty Conditions.....	67
Customer service / Disposal.....	68
Technical data.....	69
Calibration checks - Testing instructions (for trained specialist staff only).....	72



# Product features



Battery status display

see page 48



Measurement in progress

see page 57



Irregular heartbeat during measurement

see page 58, 65



Movement during measurement

see page 57, 59



Rate of recurrence of cardiac arrhythmias

see page 60



Stored value

see page 61, 62



Select an user

see page 56



# Contents of package

1 **boso-medicus family 4**  
blood pressure monitor



4 LR 6 (AA) batteries



1 CA 04 universal cuff



1 User  
instructions

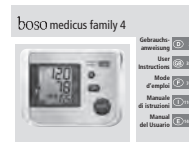

1 Case



1 Blood pressure  
record card



## Quick guide

- ➔ Insert batteries, ensure correct positioning (P. 47)
- ➔ Connect cuff to monitor (P. 52)
- ➔ Attach cuff (P. 53)
- ➔ Start (and stop) a measurement by pressing the start button (P. 56)

Measured systolic, diastolic and pulse values are displayed after the measurement is completed (P. 58)

- ➔ Retrieving values from memory (P. 60): Press the M-button with the monitor switched off. The first value displayed is the average value of all stored mea-

surements together with the WHO classification.

The total number of stored measurements is displayed at the same time, e.g. "A30". Repeated pressing of „M“ the individual measurement values are then displayed in sequence.

 This quick guide does not replace the detailed information on the use and safety of the blood pressure monitor featured in the user instructions.



Please be sure therefore to read the user instructions!

# Introduction

Dear Customer,

We are delighted that you have decided to purchase a boson blood pressure monitor. The boson brand is synonymous with optimal quality and precision and is also number 1 among professionals: 77% of all German doctors currently use boson blood pressure monitors. The experience gained from decades of use by professionals has also been incorporated into all the patient monitors for home measurement.

This instrument has also passed our strict quality control procedures and is your reliable partner for monitoring your blood pressure values.



Please read these user instructions before using the instrument for the first time, as correct blood pressure readings

can only be obtained if the instrument is operated correctly.

In these user instructions, „➡“ means an action by the user.

To get help concerning usage or maintenance please contact your dealer or the manufacturer (contact details can be found on the back cover of this manual).

An unexpected operating condition or an incidence which has worsened the health condition or could have worsened the health condition should be reported to the manufacturer immediately.

If the instrument is to be sold, ensure that these user instructions are enclosed.

## Introduction

If the monitor is used in medical practice (in accordance with the legislation governing the operation of medical devices), it should be calibrated at regular intervals (see page 72).

GB

The bosomedicus family 4 blood pressure monitor is suitable for patients with an upper arm circumference of between 22 and 48 cm. The monitor is not suitable for neonates.

Wireless communication devices, such as home networking devices, mobile phones, cordless phones and their base stations, walkie-talkies can affect this blood pressure monitor. Therefore, a minimum distance of 11 feet should be kept from such devices.

## Purpose

Non-invasive recording of systolic and diastolic blood pressure and pulse frequency in humans.

The instrument can be used with any arm circumference as shown on the corresponding cuff.

## Blood pressure values

To determine the blood pressure, **two values** need to be measured:

- **Systolic (upper) blood pressure:**

This is produced when the heart muscle contracts and blood is forced into the blood vessels.

- **Diastolic (lower) blood pressure:**

This is present when the heart muscle expands and fills with blood again.

Blood pressure measurement values are expressed in mmHg (mm of mercury).

The World Health Organization (WHO) has defined the following cut-off values for assessing blood pressure:

	systolic	diastolic
High blood pressure (hypertension)	over 140 mmHg	over 90 mmHg
Borderline normal blood pressure	130 to 139 mmHg	85 to 89 mmHg
Normal blood pressure	120 to 129 mmHg	80 to 84 mmHg
Optimum blood pressure	up to 119 mmHg	up to 79 mmHg

## Blood pressure values

---

Whether medical treatment is necessary depends not only on the blood pressure, but also on the patient's risk profile. Please contact your GP if one of the values (systole, diastole) consistently exceeds the cut-off point for high blood pressure.

GB

Self-measurement of blood pressure often produces somewhat lower values at home

than at the doctor's. The German Hypertension League has therefore defined lower cut-off values for home measurements:

Home measurement:	135/85 mmHg
Measurement in the doctor's surgery:	140/90 mmHg

## Starting up

The device must be installed and put into operation in accordance with the instructions in this manual.

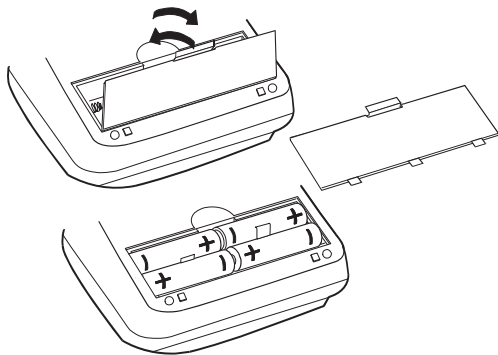

Illustration 1

➔ Use only high quality leak-proof batteries of the correct specifications (see "Technical data" P. 69).

**⚠** **Never** mix old and new batteries or different makes.

**⚠** If the batteries are not inserted correctly, the monitor will not work and this may cause the batteries to heat up and leak, damaging the monitor.

### ➔ Inserting the batteries

The battery compartment is located on the underside of the monitor. Insert batteries in the battery compartment as shown in illustration 1.

➔ Remove the batteries if the monitor is not to be used for any length of time.

## Starting up

The monitor has a battery status display (see P. 40)



Battery fully charged.



Battery partially charged.



Replace battery soon.



Flashing! No further measurements possible.  
Replace battery.



### Care for the environment

Do not dispose of used batteries and charger units in domestic waste. You can take these to collection sites for used batteries or special waste. Contact your local authority for information.

## Set Time and Date

Your device bosomedicus family 4 has a clock function.

To select date and time setting, press the <SET> button. Modification of the parameters are done with the <START> - button.

➔ Press <SET> button for about 2 seconds, release - setting of date (year flashes), set year with START button.

➔ briefly press <SET> - setting of date (month flashes) , set month with START button



## Set Time and Date

➡ briefly press <SET> -  
setting of date (day flashes) , set day with  
START button

➡ briefly press <SET> -  
setting of time (hour flashes) , set hour  
with START button

➡ briefly press <SET> -  
setting of time ( minutes flashing) , set  
minute with START button

➡ briefly press <SET> -  
Setting of time mode (12h/24h/off flashes),  
set time mode with START button  
If you select 'off', no time will be displayed  
and the automatic switch-off period of the  
device will be extended to 60 minutes.  
N.B., this significantly increases battery

consumption, and so is recommended only  
when running the device on mains power.

➡ Briefly press <SET> , power is swit-  
ched off

## General instructions for self-measurement



1. Fluctuations in blood pressure are quite normal. Even when measurements are repeated, there can be marked differences. Single or irregular measurements do not provide reliable information about the actual blood pressure. A reliable evaluation is only possible if regular measurements are taken under comparable conditions and the measurement values entered in the blood pressure record card.
2.  Self-testing does not mean self-treatment. Do not on **any** account change the dose of medicine prescribed by your doctor of your own accord.
3. Irregular heartbeats can affect the accuracy of the monitor or result in incorrect measurements (see page 65).
4. Incorrect measurements can also occur in patients with a weak pulse (possibly in patients wearing a pacemaker, for example). The blood pressure monitor itself has no effect on the pacemaker.
5. If you are pregnant, consult your doctor before using the monitor.
6. Always take the measurement in a calm and relaxed state.  
You are recommended to check your blood pressure twice a day – in the morning on getting up and in the evening once you have relaxed after work.
7. Always measure your blood pressure from the arm with the higher blood pressure values (where not required otherwise (see page 54)).

## General instructions for self-measurement

---

To do this, measure the blood pressure first in both arms and thereafter always from the arm with the higher blood pressure.

## Preparing to measure your blood pressure

### Note on cuff sizes:

 The monitor may only be used with the following cuff types. These should be chosen according to the upper arm circumference printed on them.

GB

Type	Arm circumference	Order number
CA01	22 – 32 cm	143-4-764
CA02	32 – 48 cm	143-4-757
CA04	22 – 42 cm	143-4-765*

\* Universal cuff supplied as standard.

Attach the cuff to the monitor by pressing the plug (click) into the socket on the left side of the unit. (See illustration 2).

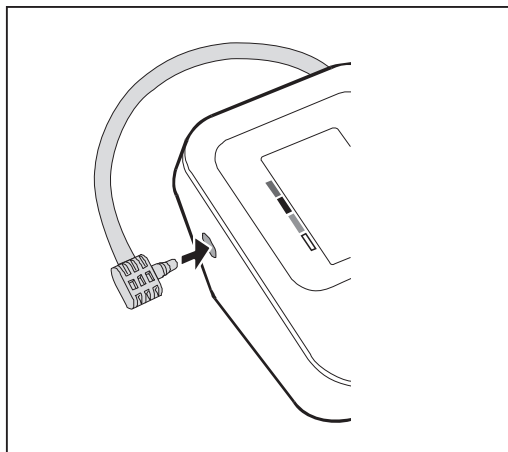

Illustration 2

## Preparing to measure your blood pressure

Observe the following instructions when measuring your blood pressure:



Avoid smoking or drinking coffee for one hour before measuring your blood pressure.



Sit comfortably for the blood pressure measurement. Support your back and arms. Do not cross your legs. Place your feet flat on the floor.

Relax for 5 minutes before taking a measurement.

Do not move during the measurement.

### Attaching the cuff

The measurement should be taken from the bare upper arm.



In the case of tightly fitting outer clothing, ensure that the blood supply to the arm is not cut off when the sleeve is rolled up (if necessary remove the article of clothing before taking the measurement).

➔ Open out the cuff into the shape of a ring and slide it over the upper arm until the bottom edge of the cuff is about 2-3 cm above the elbow. The cuff must be positioned so that the marking is over the artery (see illustration 3).

## Preparing to measure your blood pressure

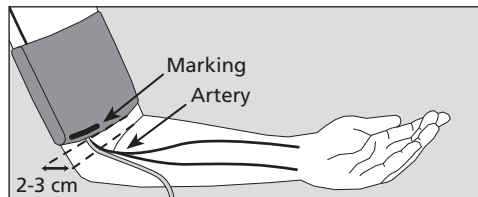

Illustration 3

GB

⚠ Do not attach the cuff over wounds as this can cause further injuries.

⚠ Ensure that the cuff is not attached to an arm where arteries or veins are undergoing or have undergone medical treatment (e.g. shunt).

⚠ For women who have had a breast amputated, do not attach the cuff to the arm on the amputated side of the body.

⚠ During the measurement, medical apparatus that are being used on the same arm at the same time, may malfunction.

⚠ The cuff must not be too tight. There should be enough space to fit roughly two fingers between arm and cuff.

⚠ The metal ring should **never** lie over the artery (see illustration 3) as this may produce a false reading.

➔ Grasp the end of the cuff that feeds through the metal ring and wrap it around the outside of your arm. Attach the Velcro fastener by applying gentle pressure.

## Preparing to measure your blood pressure

- ➔ Place your arm with the cuff attached on the table, holding it relaxed and slightly bent so that the cuff is level with your heart.

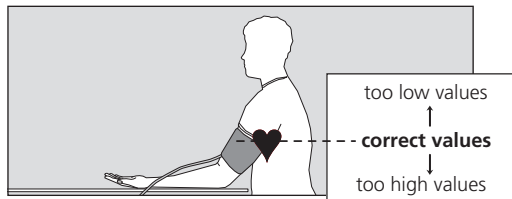

Illustration 4



Do not talk during the measurement.

**⚠** Check that the air tube is not kinked during the measurement. This could cause congestion of the blood flow and subsequent injury.

**⚠** The blood pressure measurement should not prevent the flow of blood for an unnecessary length of time (> 2 minutes). If the monitor fails to function correctly, remove the cuff from the arm.

**⚠** Excessive frequent measurements can cause injury by restricting blood flow.

## Select an user

Your device boso-medicus family 4 has 60 memories for 4 persons.

Pressing the <SET> button with the power switched off allows to select one of the users.

GB



Then press <START> button to determine the selected person.

## Measuring your blood pressure

➔ Start the measurement with the start button



⚠ Now hold the arm absolutely still and do not talk.

All the items on the LCD display appear briefly to indicate that the monitor is now ready for use (see illustration 5).

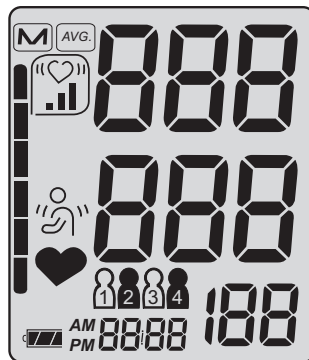

Illustration 5



## Measuring your blood pressure

The pump starts to inflate the cuff.

The monitor has an intelligent automatic inflation system for gentle inflation to the correct cuff pressure.

The increasing cuff pressure is displayed.

When the **required pressure** is reached, the pump switches off and the air is released slowly from the cuff.

### **Interrupting a measurement:**

A measurement can be interrupted at any stage by pressing the start button; the cuff deflates automatically.

During the measurement phase the descending cuff pressure and the flashing  symbol are displayed (see illustration 6).

Please keep your arm still if the symbol  appears while a measurement is being taken.

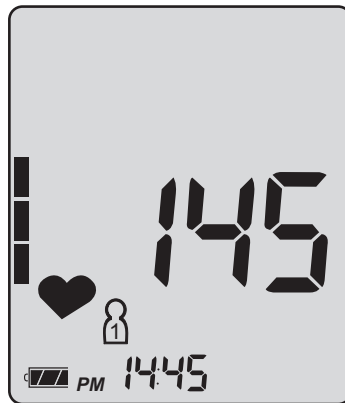
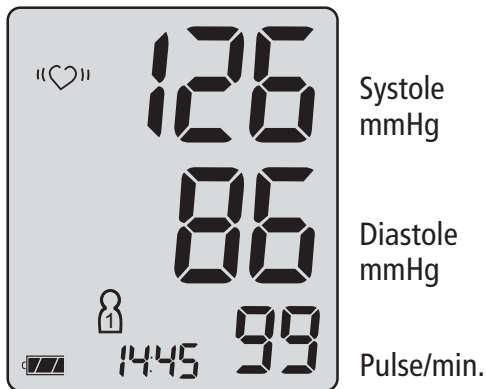

Illustration 6

## Measurement display

After the end of the measurement, the in-built valve opens automatically and the cuff deflates rapidly.

The measured blood pressure values (systole, diastole, pulse) and time and date are displayed. see illustration 7).



Alternating time and date are displayed.

Illustration 7

The measurement is stored automatically (except for guest mode, see below). If the memory store is full (60 measurements), the **oldest** measurement is **deleted** and the current one stored.

### Note on guest mode:

If a measurement value is not be kept, press „M“ while the measured values are still on display.

Invalid measurements with an “Err” message (see page 64) are not stored.

## Measurement display

If the symbol "♥" appears after the measurement, it is recommended that the measurement is repeated, holding the arm completely still. If the "♥" symbol appears again even with the arm held still, this may be an indication of an irregular heartbeat. Please discuss this with your doctor at your next visit.

The "👤" symbol indicates that the arm moved during measurement. You are advised to take another measurement.

Blood pressure is a dynamic parameter and can be affected by the patient's position, e.g. sitting, standing, lying, moving, before or during the measurement, physical condition (stress, disease, etc.).

- ➔ If the measurement result is obviously wrong, repeat the measurement.

The unit switches itself off automatically after about 1 min. To repeat a measurement, press the start button again **briefly**.



Allow at least two minutes between measurements.

- ➔ If no further measurement is required, remove the cuff from the arm.

# Completing the blood pressure record card

## Retrieving the average value and WHO classification

➔ To recall the stored press the M key with the device switched off.

The average values of all stored measurements (systolic, diastolic and pulse) are displayed.

GB

➔ Pressing the <SET> button during the memory-recall allows to select one of the users.



If there is no measurement in the memory, "0" is displayed for systole, diastole and pulse.

If measurements were recorded with irregular heart beat, there is an additional symbol showing the prevalence of cardiac arrhythmias:



appears when up to 25% of the measurements have irregular heart beat.



appears when between 25% and 50% of the measurements have irregular heart beat.



appears when more than 50% of the measurements have irregular heart beat.

# Completing the blood pressure record card

## Retrieving the average value and WHO classification

A dark rectangle appears on the left of the screen (see illustration 8), indicating the level of the average blood pressure value. Use the accompanying evaluation scale (see illustration 9) to identify the range within which your blood pressure falls under the WHO classification (see page 45).

➔ For your information, attach the sticker (WHO classification) supplied, to the back of your unit.

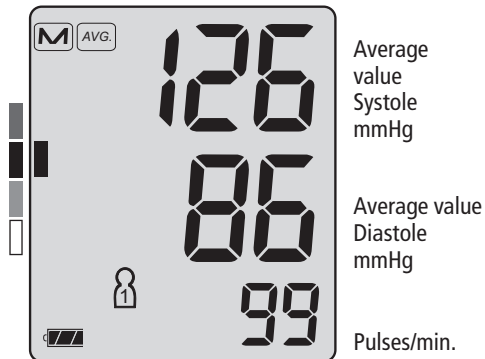

Illustration 8

### WHO classification

- high blood pressure (hypertension)
- borderline normal blood pressure
- normal blood pressure
- optimum blood pressure

Illustration 9



# Displaying individual stored values and clearing the memory store

➔ Recall the last measurement stored in the memory by pressing „M“ again after having recalled the average value. The number of the measurement appears in the display (see illustration 10).

➔ Repeated pressing of „M“ will now successively display all measurements contained in the memory as described above.

The corresponding measurement value appears after 3 seconds (see illustration 11).

➔ Pressing the START button switches off the device.

GB

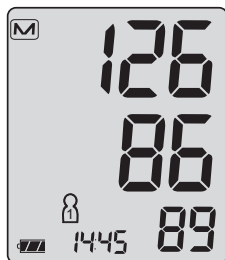

Systole  
mmHg

Diastole  
mmHg

Pulses/min.

Alternating time and date  
are displayed.

If no button is pressed, the device automatically switches off after 60 seconds.

## Clearing the memory store

Press „M“ and hold for 5 seconds until the symbol  starts to flash. The memory of the currently selected user is erased.

Illustration 10

Illustration 11

## Mains operation

---

The mains connection socket is located at the rear of the monitor.



Where required, use only the bosco power supply unit (**order number 410-7-150**). This power supply unit produces a rectified output of the correct polarity. Other commercially available power supply units can cause damage to the electronic components, which will invalidate the warranty. There is also a risk of fire with these other power supply units.



## Error messages



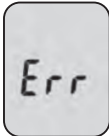



If any problems occur during the measurement, the display will show an error message instead of a blood pressure reading.

Meaning of error messages:

	Cause of <b>Err</b> message:	Troubleshooting:
 	Excessive variation in cuff pressure during measurement	Hold arm still.
	No valid pulse readings	Check position of cuff (see page 53) and repeat measurement.
	Systole – diastole difference too small: Systole – diastole $\leq 10$ mmHg	Check position of cuff (see page 53) and repeat measurement.
	Incorrectly inflated	Cuff possibly too loose, attach cuff more firmly (see page 53)



## Error messages

Cause of <b>Err</b> message:		Troubleshooting:
	The pulse value could not be determined correctly.	Check position of cuff and repeat measurement.
	Internal Error	Remove the batteries and briefly press START button. Put the batteries back into the monitor. If the error persists, return the instrument for repairs to the manufacturer.
		
	"  Display:	Troubleshooting: Repeat measurement recommended, holding the arm absolutely still. If the "  symbol appears again, even with the arm held still, this may be an indication of an irregular heartbeat. Please discuss this with your doctor at your next visit.

## Cleaning and Disinfection

---

### **Cleaning Monitor:**

Use a soft, dry cloth to clean your monitor.

### **Cleaning Cuff:**

Small stains on the cuff can be removed carefully with a proprietary washing-up liquid.

The logo consists of the letters 'GB' in a bold, sans-serif font, enclosed within a white circle. This circle is centered on a dark grey rectangular background.

### **Disinfection Cuff:**

For disinfectant wipes (at least 5 minutes exposure time) of the device and the cuff, we recommend the disinfectant antiseptic liquid (Schülke & Mayr). To disinfect the velcro of the cuff, we recommend spray disinfection.

In particular, if the device is used on multiple users is to pay attention to regular cleaning and disinfections of the cuff.

## Warranty Conditions

---

We give 3 years warranty from the date of purchase. The purchase date has to be proven by the invoice. Within the warranty period defects are eliminated free of charge. After repairs the warranty period is not extended on the whole unit, but only to the replaced components.

Excluded from the warranty are parts subject to normal wear and tear (e.g. cuff), transport damages and any damage caused by improper handling (e.g. non-compliance with the instructions for use). Damages due to disassembly by unauthorized persons are also excluded from warranty.

No claims for damages against us are substantiated by the warranty.

In the case of justified warranty claims the device has to be sent along with the original invoice to:

BOSCH + SOHN GMBH U. CO. KG,  
Bahnhofstr. 64, D-72417 Jungingen.



## Customer service

### Customer service:

Warranty and repair work must be undertaken by trained and authorised personnel. Do not modify this equipment without authorization of the manufacturer.

Send the monitor, carefully packaged and with sufficient postage, to your authorised dealer or directly to:

BOSCH + SOHN GmbH u. Co. KG  
Serviceabteilung  
Bahnhofstraße 64, D-72417 Jungingen  
T: +49 (0) 74 77 / 92 75-0

## Disposal



Do not dispose of monitors and batteries in the domestic waste.

At the end of its lifespan, the monitor must be taken to a collection site for obsolete electronic items.

Please note that batteries and rechargeable batteries must be disposed of separately (local authority collection site).

Expected operational lifetime of the equipment: 5 years (using the unit 6 times a day).  
Expected operational lifetime of the cuff: 2 years (using the unit 6 times a day).

## Technical data

---

<b>Measurement principle:</b>	oscillometric
<b>Measurement range:</b>	Systolic: 60 to 279 mmHg Diastolic: 40 to 200 mmHg Pulse: 40 to 180 per minute
<b>Cuff pressure:</b>	0 to 299 mmHg
<b>Memory store:</b>	4 x 60 measurements
<b>Display:</b>	LCD
<b>Operating conditions:</b>	environmental temperature +10°C to +40°C Relative humidity 15 to 85%
<b>Storage conditions:</b>	environmental temperature -20°C to +60°C Relative humidity 10 to 95%
<b>Power supply:</b>	DC 6 V (4 x 1.5 V Mignon IEC LR 6 alkaline manganese batteries) Alternative special option: DC 6 V power supply unit, Order No. 410-7-150



## Technical data

---

<b>Typical battery life:</b>	700 measurement cycles (depending on inflation pressure and frequency of use).
<b>Battery check:</b>	symbol display in LCD window
<b>Weight:</b>	282 g without batteries
 <b>Dimensions (WxHxD):</b>	140 mm x 60 mm x 106 mm
<b>Classification:</b>	Protection class II (□)
<b>Applied part:</b>	Type BF (⚡)
<b>Protection against solid objects:</b>	IP20
<b>Clinical test (DIN 58130):</b>	Accuracy complies with the requirements of EN 1060 Part 3

## Technical data

---

**Maximum deviation of cuff pressure measurement:**  $\pm 3$  mmHg

**Maximum deviation of pulse rate display:**  $\pm 5$  %

**Applicable standards:** EN 1060, Part 1: "Non-invasive sphygmomanometers – General requirements" and Part 3: "Supplementary requirements for electro-mechanical blood pressure measuring systems".



# Calibration checks - Testing instructions

## (for trained specialist staff only)

Calibration checks – every 2 years at the latest – must be performed by the following institutions or persons:

- Manufacturer
- Trade measurements authorities
- Persons who fulfil the requirements of the legislation governing the operation of medical devices.

### A) Function testing

Function testing of the monitor can only be carried out on a person or with a suitable simulator.

### B) Testing of pressure circuit integrity and deviation of pressure display

#### **Note:**

- a) When the pressure in measurement mode increases above 299 mmHg, the quick release valve is triggered and the pressure circuit opens. When the pressure in test mode increases above 320 mmHg, the measured value display flashes.
- b) For the calibration checks a special test plug must be used. The test plug is available for a fee from the manufacturer.  
A pump ball must also be introduced into the pressure circuit.



# Calibration checks - Testing instructions

## (for trained specialist staff only)

### Testing

- 1.) Remove batteries.
- 2.) Hold start button pressed down and insert batteries.
- 3.) Release start button.  
The monitor is now ready for testing; the current pressure is displayed in the SYS and DIA fields.
- 4.) Perform test for deviation of pressure display and pressure circuit integrity (observe setting time for cuff – at least 30 seconds) in the usual manner.

5.) Switch off monitor by pressing the START button again.



# Table des matières

Présentation de l'appareil.....	76
Contenu de l'emballage.....	77
Guide rapide d'utilisation.....	78
Introduction.....	79
Destination.....	80
Valeurs de la tension artérielle.....	81
Tensions artérielles systolique et diastolique.....	81
Valeurs limites de l'OMS pour l'analyse de la tension artérielle.....	81
Mise en service de l'appareil.....	83
Mise en place des piles.....	83
Témoin de charge des piles.....	84
Régler l'heure et la date.....	84
Recommandations générales sur l'automesure de la tension artérielle.....	86
Préparation de la mesure de la tension artérielle.....	88
Recommandations relatives aux dimensions du brassard.....	88
Pose du brassard.....	89

# Table des matières

Sélectionner l'utilisateur.....	92
Mesure de la tension artérielle.....	92
Interruption de la mesure.....	93
Affichage des valeurs mesurées.....	94
Remarques relatives au mode invité.....	94
Compléter le carnet de suivi / Afficher la valeur moyenne avec échelle d'évaluation.....	96
Affichage des différentes valeurs enregistrées.....	98
Alimentation secteur.....	99
Messages d'erreur.....	100
Nettoyage et désinfection.....	102
Conditions de Garantie.....	103
Service après-vente / Élimination.....	104
Caractéristiques techniques.....	105
Instructions relatives au contrôle technique de l'appareil (uniquement pour les techniciens formés).....	108

# Présentation de l'appareil

Branchement de l'appareil au secteur

Raccordement du brassard

Échelle d'évaluation de l'OMS

Afficheur LCD

Touche Marche



F



Témoin de charge des piles

voir page 84



Mesure en cours

voir page 93



Trouble du rythme cardiaque pendant la mesure

voir pages 94, 101



Mouvement pendant la mesure

voir pages 93, 95



Fréquence des arythmies cardiaques

voir page 96



Valeur enregistrée

voir pages 97, 98



Sélectionner l'utilisateur

voir page 92

# Contenu de l'emballage

1 tensiomètre  
**boso-medicus family 4**



4 piles LR 6 (AA)



1 brassard standard  
CA 04



1 mode d'emploi

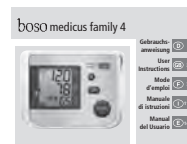

1 étui



1 carnet de suivi



## Guide rapide d'utilisation

- ➔ Insérez les piles en respectant la polarité (page 83).
- ➔ Reliez le brassard à l'appareil (page 88).
- ➔ Posez le brassard (page 89).
- ➔ Appuyez sur la touche Marche pour lancer/arrêter une mesure (page 92).

F

Les valeurs de la systole, de la diastole et du pouls sont affichées après la mesure (page 94).

- ➔ Affichage de la mémoire (page 96) : Appuyez sur la touche « M » quand l'appareil est éteint. La première valeur affichée est la valeur moyenne de tou-

tes les mesures enregistrées selon l'échelle de l'OMS. La répétition de l'appui sur la touche « M » les différentes mesures sont ensuite affichées dans l'ordre.



Ce guide rapide d'utilisation ne remplace pas les informations détaillées contenues dans le mode d'emploi et relatives à l'utilisation et à la sécurité de votre tensiomètre.



Veuillez lire attentivement le mode d'emploi !

## Introduction

Cher client, chère cliente, félicitations pour l'achat de ce tensiomètre boso. La marque boso, synonyme de qualité et précision, est aussi numéro 1 chez les professionnels. Aujourd'hui, le tensiomètre boso est utilisé par 77 % des médecins allemands. Chaque appareil boso destiné à l'automesure profite d'un savoir-faire de plusieurs décennies dans le domaine professionnel.

Cet appareil qui a subi un contrôle-qualité rigoureux est un outil sûr de contrôle de la tension artérielle.



Veuillez lire attentivement le mode d'emploi avant la première utilisation. Une utilisation conforme de l'appareil est indispensable pour garantir une mesure correcte de la tension artérielle.

Dans ce mode d'emploi, le symbole « ➡ » indique une action de l'utilisateur.

Pour obtenir de l'aide relative à la mise en service, l'utilisation ou la maintenance, veuillez vous adresser à votre revendeur ou au fabricant (les coordonnées figurent sur la quatrième de couverture de ce mode d'emploi).

En cas d'incident ou d'état de fonctionnement inattendu qui a altéré l'état de santé ou qui aurait pu altérer l'état de santé, le constructeur devra immédiatement être averti.

Ce mode d'emploi doit être joint en cas de cession de l'appareil.

F

## Introduction

En cas d'utilisation de l'appareil dans le cadre d'une thérapie (conformément à la réglementation nationale en vigueur), des contrôles techniques réguliers sont obligatoires (voir page 108).

Le tensiomètre bosomedicus family 4 est adapté aux patients dont le tour de bras se situe entre 22 et 48 cm. L'appareil n'est pas conçu pour les nouveau-nés.

F

Des appareils de communication sans fil, tels que appareils réseau domestiques sans fil, téléphones portables, téléphones sans fil et leurs stations de base, des talkies-walkies peuvent affecter ce moniteur de pression artérielle. Par conséquent, une distance minimale de 3,3 mètres doit être maintenue pour de tels dispositifs.

## Destination

Mesure non-invasive de la pression systolique et diastolique et de la fréquence du pouls chez l'humain.

Le tensiomètre est conçu pour tous les tours de bras comme indiqué sur le brassard.



## Valeurs de la tension artérielle

Pour obtenir la tension artérielle, **deux valeurs** doivent être mesurées :

- **la tension artérielle systolique (supérieure) :**

Elle apparaît lors de la contraction du muscle cardiaque qui entraîne l'éjection du sang dans les vaisseaux sanguins.

- **Tension artérielle diastolique (inférieure) :**

Elle apparaît lors de la dilatation du muscle cardiaque qui se remplit de nouveau de sang.

Les valeurs mesurées de la tension artérielle sont indiquées en mmHg (millimètres de mercure).

L'Organisation mondiale de la Santé (OMS) a défini les valeurs limites suivantes pour la classification de la tension artérielle :

	Systolique	Diastolique
Tension trop haute (hypertonie)	> 140 mmHg	> 90 mmHg
Tension normale - haute	130 à 139 mmHg	85 à 89 mmHg
Tension normale	120 à 129 mmHg	80 à 84 mmHg
Tension optimale	jusqu'à 119 mmHg	jusqu'à 79 mmHg

## Valeurs de la tension artérielle

Lorsqu'un traitement médicamenteux est nécessaire, la tension artérielle n'est pas le seul élément à prendre en compte ; il y a aussi le profil de risque du patient. Veuillez consulter votre médecin si une seule des valeurs (systolique, diastolique) est en permanence au-delà des valeurs limites, signalant une haute tension.

L'automesure de la tension fournit souvent des valeurs légèrement inférieures à celles mesurées dans le cabinet médical par le médecin. C'est pourquoi la Ligue allemande d'hypertension a défini des valeurs plus basses pour l'automesure :

Mesure au domicile :	135/85 mmHg
Mesure au cabinet médical :	140/90 mmHg

## Mise en service de l'appareil

L'appareil doit être installé et mis en service selon les informations contenues dans ce manuel.

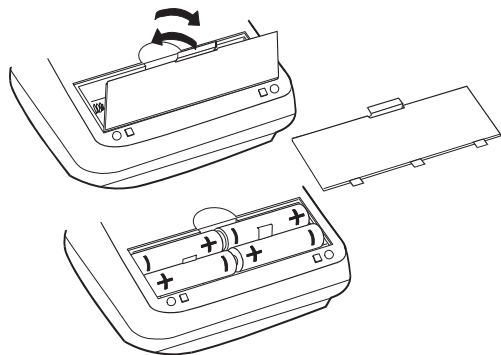

Figure 1

➔ Utilisez uniquement des piles étanches de qualité et conformes aux spécifications (voir « Caractéristiques techniques », page 105).

⚠ Ne mélangez **jamais** d'anciennes piles avec de nouvelles piles ou des piles de types différents.

⚠ En cas de polarité incorrecte, l'appareil ne fonctionne pas et un dégagement de chaleur est possible ou alors les piles fuient et entraînent la détérioration de l'appareil.

### ➔ Mise en place des piles

Le compartiment à piles se trouve sur la face inférieure de l'appareil. Insérez les piles comme sur la figure 1 dans le compartiment à piles.

➔ Si l'appareil n'est pas utilisé pendant une période prolongée, retirez les piles.

F

## Mise en service de l'appareil

L'appareil est doté d'un témoin de charge des piles (voir page 76).

 Piles totalement chargées.

 Piles partiellement usées.

 Les piles doivent être bientôt remplacées.

 Clignotant ! Aucune mesure n'est possible. Remplacer les piles.

F

### Contribuez au respect de l'environnement

Les piles et batteries usées ne sont pas des ordures ménagères.

Il s'agit de déchets spéciaux qui doivent être rapportés aux points de collecte prévus.

Pour en savoir plus, adressez-vous à la mairie de votre localité.

## Régler l'heure et la date

Votre boso medicus family 4 est équipé d'une fonction heure

Appuyer sur la touche <SET> pour sélectionner l'heure et la date. Appuyer sur la touche START pour modifier les paramètres

➔ Appuyer sur la touche <SET> pendant environ 2 secondes, relâcher – réglage de date ( l' année clignote), sélectionner l'année avec la touche START.

➔ Appuyer sur la touche <SET> brièvement réglage de date ( mois clignote), sélectionner le mois avec la touche START.

## Régler l'heure et la date

➔ Appuyer sur la touche <SET> brièvement -  
réglage de date ( jour clignote ), sélectionner le jour avec la touche START

➔ Appuyer sur la touche <SET> brièvement -  
réglage de l'heure ( les heures clignent ), sélectionner l'heure avec la touche START

➔ Appuyer sur la touche <SET> brièvement -  
réglage des minutes – ( minutes clignent ) sélectionner les minutes par la touche START

➔ Appuyer sur la touche <SET> brièvement -  
réglage de mode d'affichage de l'heure (12h/24h/off clignote), sélectionner le mode 12h/24h/off avec la touche START. Si vous sélectionnez « off », l'heure ne sera pas affichée et le délai d'arrêt automatique de l'appareil sera allongé jusqu'à 60 minutes. ATTENTION ! Cela augmente fortement l'usure des piles et n'est donc recommandé que si l'appareil fonctionne sur le secteur.

➔ Appuyer brièvement sur la touche <SET> , relâcher, l'appareil s'éteint

# Recommandations générales sur l'automesure de la tension artérielle

1. Les variations de la tension artérielle sont normales. D'importantes différences sont également possibles lors de la répétition d'une même mesure. Des mesures uniques ou irrégulières fournissent des données peu fiables sur la tension artérielle réelle. Une appréciation fiable est possible uniquement lorsque vous réalisez les mesures dans des conditions similaires et que vous notez les valeurs mesurées dans le carnet de suivi.
2.  L'automesure n'est pas synonyme de thérapie. Ne modifiez **jamais** vous-même les posologies prescrites par votre médecin.
3. Des troubles du rythme cardiaque peuvent avoir un impact sur la précision de mesure de l'appareil, voire entraîner des mesures erronées (voir page 101).
4. Chez les patients présentant un faible pouls (notamment en cas de stimulateur cardiaque par exemple), des erreurs de mesure sont possibles. Le tensiomètre n'interfère pas sur le fonctionnement du stimulateur cardiaque.
5. En cas de grossesse, un avis médical est indispensable avant l'utilisation de l'appareil.
6. La mesure doit toujours avoir lieu au repos. Il est recommandé de contrôler la tension artérielle deux fois par jour – le matin au lever et le soir après s'être reposé des fatigues de la journée.

## Recommandations générales sur l'automesure de la tension artérielle

---

7. La tension artérielle (sauf contre-indication, voir page 90) se mesure toujours au bras présentant les valeurs les plus élevées. Mesurez la tension artérielle d'abord aux deux bras, puis au bras dont la tension est la plus élevée.

## Préparation de la mesure de la tension artérielle

### Recommandations relatives aux dimensions du brassard :

 L'appareil peut être utilisé avec les brassards suivants uniquement. Ces derniers doivent être choisis en fonction du tour de bras indiqué.

Modèle	Tour de bras	N° de référence
CA01	22 – 32 cm	143-4-764
CA02	32 – 48 cm	143-4-757
CA04	22 – 42 cm	143-4-765*

\* L'appareil est fourni avec un brassard universel.

Fixez le brassard à l'appareil en introduisant l'embout (clic) dans l'orifice situé sur le côté gauche de l'appareil (voir figure 2).

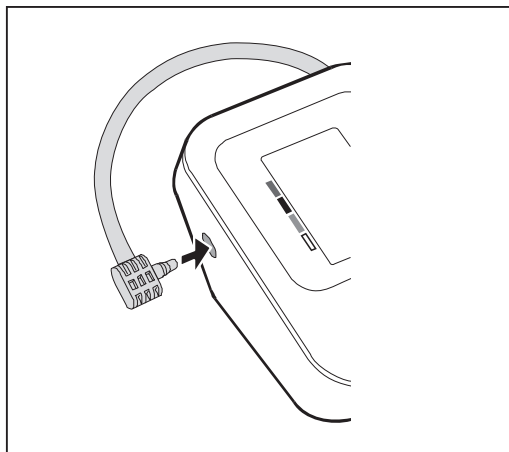

Figure 2



# Préparation de la mesure de la tension artérielle

**Les instructions suivantes doivent être respectées lors de la mesure de la tension artérielle :**



Évitez de consommer de la nicotine ou du café une heure avant la mesure de la tension artérielle.



Veillez à adopter une position assise confortable. Adossez-vous et posez les bras sur la table. Ne croisez pas vos jambes. Posez les pieds à plat sur le sol.

Détendez-vous pendant 5 minutes avant de réaliser la mesure. Ne bougez pas pendant la mesure.

## Pose du brassard

La mesure doit être réalisée sur le bras supérieur dénudé.



Si vous portez un vêtement étroit, vérifiez que le bras n'est pas comprimé sous la manche relevée (si nécessaire, retirez le vêtement avant la mesure).

➔ Passez le brassard ouvert en forme d'anneau sur le bras jusqu'à ce que le bord inférieur du brassard se trouve à environ 2-3 cm du coude. Positionnez le brassard de manière à aligner le repère avec l'artère (voir figure 3).

F

## Préparation de la mesure de la tension artérielle

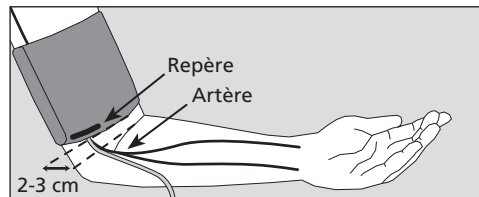

Figure 3

**⚠** Le brassard ne doit pas être posé sur des plaies, car il pourrait entraîner d'autres blessures.

**⚠** Vérifiez que le bras sur lequel est posé le brassard ne présente aucune artère ni veine en traitement médical présent ou passé (exemple : shunt).

**⚠** Chez les femmes qui ont subi une amputation de la poitrine, le brassard ne doit pas être posé sur le côté amputé.

**⚠** Pendant la mesure, des dysfonctionnements peuvent apparaître sur les appareils médicaux utilisés simultanément sur le même bras.

**⚠** Le bras ne doit pas être trop comprimé. L'espace entre le bras et le brassard doit permettre de passer deux doigts.

**⚠** La boucle métallique ne doit **jamais** reposer sur l'artère (voir figure 3) car il pourrait en résulter des mesures erronées.

➔ Tirez l'extrémité du brassard insérée dans la boucle et rabattez-la vers l'extérieur autour du bras. Une légère pression permet de faire adhérer la bande Velcro.

## Préparation de la mesure de la tension artérielle

➔ Posez le bras avec le brassard de manière détendue et légèrement incliné sur la table : le brassard doit se trouver à hauteur du cœur.

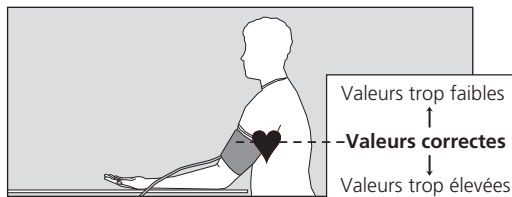

Figure 4



Ne parlez pas pendant la mesure de la tension.

⚠ Vérifiez pendant la mesure que le flexible d'air n'est pas comprimé. La congestion sanguine qui en résulterait peut entraîner des blessures.

⚠ Le flux sanguin ne doit pas être interrompu trop longtemps par la mesure de la tension artérielle (> 2 minutes). En cas de dysfonctionnement de l'appareil, retirez le brassard du bras.

⚠ Des mesures trop fréquentes sont mauvaises pour la circulation sanguine et peuvent entraîner des lésions.

F

## Sélectionner l'utilisateur

Votre boso medicus family 4 est équipé de 60 mémoires séparées pour 4 personnes.

Appuyer sur la touche <SET> lorsque l'appareil est éteint pour sélectionner l'utilisateur.



F

Appuyer ensuite sur la touche START pour enregistrer la sélection de l'utilisateur.

## Mesure de la tension artérielle

➔ Démarrez la mesure en appuyant sur la touche Marche



⚠ Immobilisez totalement votre bras et ne parlez pas.

Pour un essai de fonctionnement, tous les organes de l'afficheur LCD s'affichent brièvement (voir figure 5).

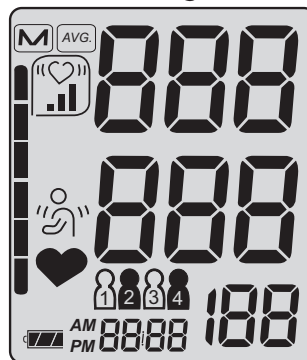

Figure 5

## Mesure de la tension artérielle

La pompe commence à remplir le brassard.

L'appareil présente une fonction de gonflement automatique et intelligente qui garantit une montée en pression adaptée. La montée en pression du brassard est affichée.

Lorsque la **pression requise** est atteinte, la pompe se désactive et l'air se libère doucement du brassard.

### Interruption de la mesure :

Une mesure peut être interrompue à tout moment lorsque vous appuyez sur la touche Marche au cours d'une mesure. Le brassard se dégonfle alors automatiquement.

Pendant la phase de mesure, la baisse de la pression du brassard et le symbole  clignotant sont affichés (voir figure 6).

Si le symbole  s'affiche pendant la mesure, ne bougez pas le bras.

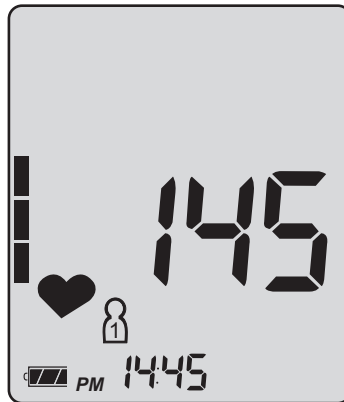

Figure 6



## Affichage des valeurs mesurées

À la fin de la mesure, la valve intégrée s'ouvre automatiquement pour un dégonflement rapide du brassard.

Les valeurs mesurées (Systole, Diastole, Pouls) et Date/Heure sont affichées (voir figure 7).

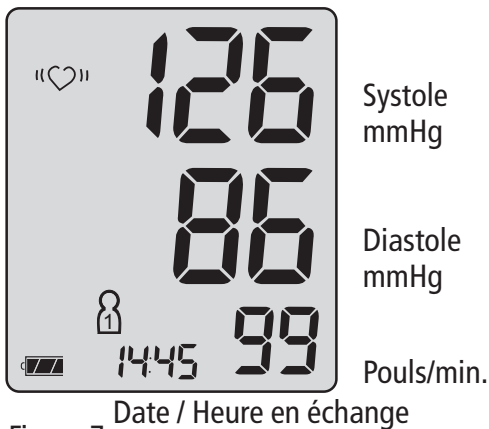

La mesure est enregistrée automatiquement. (exception : mode invité). Si la mémoire est pleine (60 mesures), la mesure la **plus ancienne** est **effacée** et remplacée par la plus récente.

### Remarques relatives au mode invité :

Si une mesure ne doit pas être conservée, appuyez sur la touche <M> pendant que les valeurs sont encore affichées à l'écran.

Les mesures erronées signalées par « Err » (voir page 100) ne sont pas enregistrées.

Si après la mesure, le symbole « «♥» » s'affiche, une répétition de la mesure est recommandée. Pendant cette seconde mesure, veillez à garder le bras totalement im-

## Affichage des valeurs mesurées

mobile. L'affichage répété du symbole «  » alors que le bras est parfaitement immobile peut être le signe d'une arythmie. Parlez-en à votre médecin lors de votre prochaine consultation.

Le symbole  signifie que le bras a bougé pendant la mesure. Il est recommandé de répéter la mesure.

La tension artérielle est une grandeur dynamique qui peut varier en fonction du maintien du patient, notamment la position assise, debout ou allongée, un mouvement avant ou pendant la mesure, l'état physique général du patient (stress, maladie, etc.).

➔ Si le résultat est manifestement faux, répétez la mesure.

Au bout d'une minute environ, l'appareil s'éteint automatiquement. Pour répéter une mesure, appuyez de nouveau **brièvement** sur la touche Marche.



Attendez au minimum 2 minutes entre deux mesures.

➔ Si aucune autre mesure n'est nécessaire, retirez le brassard de votre bras.

F

# Compléter le carnet de suivi

## Calcul de la valeur moyenne avec échelle d'évaluation

➔ Appuyer sur la touche M, lorsque l'appareil est éteint pour rappeler votre valeur moyenne.

La valeur moyenne de toutes les valeurs enregistrées (systolique, diastolique et pouls) est affichée.

➔ Appuyer sur la touche <SET> lors du rappel de mémoire pour sélectionner l'utilisateur souhaité. 

Si aucune mesure n'est enregistrée dans la mémoire, « » est affiché pour les tensions systolique, diastolique et pouls.

Si les mesures ont été enregistrées avec des troubles du rythme cardiaque, un icône supplémentaire apparaît en fonction de la fréquence des arythmies cardiaques :



apparaît lorsque jusqu'à 25% des mesures enregistrent un trouble du rythme cardiaque.



apparaît lorsque entre 25% et 50% des mesures enregistrent un trouble du rythme cardiaque.



apparaît lorsque environ 50% des mesures enregistrent un trouble du rythme cardiaque.



# Compléter le carnet de suivi

## Calcul de la valeur moyenne avec échelle d'évaluation

Dans le bord gauche de l'afficheur, un rectangle noir apparaît (voir figure 8). Il correspond à la grandeur de la tension artérielle moyenne. À l'aide de l'échelle d'évaluation jointe (voir figure 9), recherchez dans quelle zone se situe votre tension artérielle selon l'OMS (voir page 81).

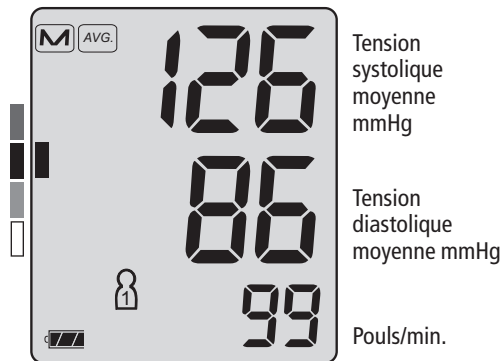

Figure 8

### Échelle d'évaluation de l'OMS





-  Tension trop haute (hypertonie)
-  Tension normale - haute
-  Tension normale
-  Tension optimale

Figure 9

# Affichage des différentes valeurs enregistrées et effacement de la mémoire

➔ Après avoir rappelé la valeur moyenne, rappelez la dernière mesure stockée en mémoire en pressant la touche «M». Le numéro de la mesure est indiqué sur l'afficheur (voir figure 10).

Au bout de 3 secondes, la valeur mesurée correspondante est affichée automatiquement (voir figure 11).

➔ La répétition de l'appui sur la touche «M» fait successivement apparaître toutes les mesures contenues dans la mémoire, comme décrit ci-dessus.

➔ Lorsque vous appuyez sur la touche START, l'appareil s'arrête.

Si vous n'appuyez sur aucune touche, l'appareil s'arrête automatiquement au bout de 60 secondes.

## Effacement de la mémoire

Appuyez sur la touche «M» pendant 5 secondes, jusqu'à ce que le symbole **M** commence à clignoter. La mémoire de l'utilisateur sélectionné est effacée.

F

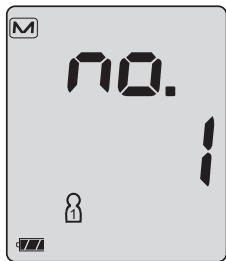

Figure 10

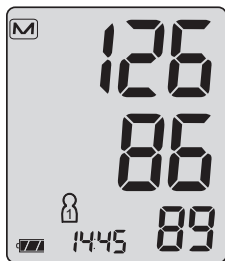

Figure 11

Systole  
mmHg

Diastole  
mmHg

Pouls/min.

Date / Heure en échange

## Alimentation secteur



---

Sur l'arrière de l'appareil se trouve une douille de connexion pour le transformateur. Utilisez si nécessaire le transformateur boso (**référence 410-7150**). Ce transformateur est réglé sur la tension de l'appareil, stabilisé et correctement polarisé. Des transformateurs différents peuvent endommager l'électronique et entraînent la perte de la garantie usine. En outre, l'utilisation d'un autre bloc d'alimentation peut entraîner un risque d'incendie.





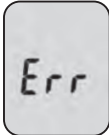

## Messages d'erreur

Si un problème se présente pendant la mesure de la tension, l'écran affiche un message d'erreur à la place du résultat de la mesure.

Signification des messages d'erreur :

	Signification du message <b>Err</b> :	Solution :
	Variation excessive de la tension du brassard pendant la mesure	Maintenir le bras immobile
	Lecture impossible des pulsations	Contrôler la position du brassard (voir page 89) et répéter la mesure.
	Différence systole – diastole trop faible : systole – diastole $\leq 10$ mmHg	Contrôler la position du brassard voir page 89) et répéter la mesure.
	Erreur lors du gonflage	Contrôler que le brassard n'est pas trop lâche, le resserrer si nécessaire (voir page 89).

## Messages d'erreur

Fehlerursache:	Solution :
 La valeur de pulsation n'a pu être déterminée correctement	Vérifier la position du brassard et répéter la mesure
 Erreur interne	Retirez les piles et appuyez sur le bouton START brièvement. Remettez les piles dans le boîtier. Si l'erreur persiste, retournez l'appareil au fabricant pour réparation.
	
 Affichage du symbole «  »	Solution :  La répétition de la mesure est recommandée ; maintenir le bras parfaitement immobile. L'affichage répété du symbole «  » alors que le bras est parfaitement immobile peut être le signe d'une arythmie. Parlez-en à votre médecin lors de votre prochaine consultation.

## Nettoyage et désinfection

---

### **Nettoyage l'appareil :**

Utilisez un chiffon doux et sec pour nettoyer l'appareil.

### **Nettoyage Brassard :**

Pour enlever les petites taches sur le brassard, utilisez un liquide vaisselle classique.

### **Désinfection l'appareil :**

Pour désinfecter l'appareil et le brassard à l'aide d'un chiffon (durée d'action 5 minutes minium), nous vous conseillons d'utiliser le désinfectant antifect liquid (Schülke & Mayr). Pour désinfecter le velcro du brassard, nous vous recommandons la désinfection par pulvérisation. Il est tout particulièrement recommandé de régulièrement nettoyer et désinfecter le brassard, surtout lorsque l'appareil est utilisé par plusieurs utilisateur.

## Conditions de Garantie

---

Nous accordons une garantie d'usine de 3 ans à compter de la date d'achat. La date d'achat doit être attestée par la facture. Les articles défectueux seront éliminés gratuitement pendant la durée de la garantie. En cas d'utilisation de garantie, aucune prolongation de durée de garantie n'interviendra sur l'appareil entier mais uniquement pour les pièces remplacées.

De la garantie sont exclus les dommages dus à une usure normale ( par ex. bracelets ), au transport et les dommages causés par un maniement non approprié ( par ex. l'inobservation des instructions d'utilisation ) ou les dommages dus à des interférences par des personnes non autorisées .

Tout autre droit, à quelque titre juridique que ce soit ne peut être reconnu.

En cas de recours à la garantie d'usine, l'appareil doit être envoyé avec la facture originale à:

BOSCH + SOHN GMBH U. CO. KG,  
Bahnhofstr. 64, D-72417 Jungingen.



## Service après-vente

### Service après-vente

Les interventions sous garantie ou les réparations doivent être confiées à un professionnel autorisé et formé. Ne pas modifier cet équipement sans l'autorisation du fabricant. Envoyez l'appareil soigneusement emballé avec un affranchissement suffisant à votre distributeur autorisé ou directement à :

F

BOSCH + SOHN GmbH u. Co. KG  
Serviceabteilung  
Bahnhofstraße 64, D-72417 Jungingen  
T: +49 (0) 74 77 / 92 75-0

## Élimination



L'appareil et les piles ne sont pas des déchets ménagers.

En fin de vie, l'appareil doit être rapporté à un point de collecte pour équipements électroniques.

Les piles classiques et rechargeables sont des déchets spéciaux. (à ramener au point de collecte de votre localité).

Durée de vie prévue de l'appareil : 5 ans (En utilisant l'appareil 6 fois par jour)

Durée de vie prévue du brassard : 2 ans (En utilisant l'appareil 6 fois par jour)



## Caractéristiques techniques

---

<b>Principe de mesure :</b>	oscillométrique
<b>Plages de mesure :</b>	systolique: 60 à 279 mmHg diastolique: 40 à 200 mmHg Pouls: 40 à 180 par minute
<b>Pression du brassard :</b>	0 à 299 mmHg
<b>Capacité de la mémoire :</b>	4 x 60 mesures
<b>Affichage :</b>	LCD
<b>Conditions d'utilisation :</b>	Température ambiante +10 °C à +40 °C Humidité relative de l'air 15 à 85 %
<b>Conditions de stockage :</b>	Température ambiante -20 °C à +60 °C Humidité relative de l'air 10 à 95 %
<b>Alimentation électrique :</b>	6 V CC (piles 4 x 1,5 V Mignon CEI LR 6, manganèse-alcaline) En option : Transformateur 6 V CC, référence 410-7-150

## Caractéristiques techniques

<b>Durée de vie habituelle des piles :</b>	700 cycles de mesure (sans tenir compte de l'intensité de pompage et de la fréquence d'utilisation)
<b>Contrôle des piles :</b>	Témoin de charge sur l'afficheur
<b>Poids :</b>	282 g (sans piles)
<b>Dimensions (L x h x l) :</b>	140 mm x 60 mm x 106 mm
<b>Classification :</b>	Classe de protection (□)
<b>Partie appliquée:</b>	Type BF (⊠)
<b>Protection contre les objets solides :</b>	IP 20
<b>Test clinique (DIN 58130) :</b>	La précision de mesure est conforme aux exigences de la norme EN 1060 partie 3
<b>Écart de pression maximal au niveau du brassard :</b>	± 3 mmHg

## Caractéristiques techniques

---

**Tolérance du dispositif de mesure du pouls :**  $\pm 5 \%$

**Normes appliquées :** EN 1060, partie 1 : « Tensiomètres non invasifs – Exigences générales » et partie 3 : Exigences complémentaires concernant les systèmes électromécaniques de mesure de la pression sanguine ».

# Instructions relatives au contrôle technique de l'appareil (uniquement pour les techniciens formés)

Le contrôle technique – au plus tard tous les 2 ans – doit être réalisé par les organisations ou personnes suivantes :

- Fabricant
- Organismes responsables du contrôle de la mesure
- Personnes qui remplissent les conditions de la réglementation nationale en vigueur.

F

## A) Essai de fonctionnement

Un essai de fonctionnement de l'appareil ne peut être effectué que sur une personne ou sur un simulateur approprié.

## B) Contrôle de l'étanchéité du circuit de pression et de l'affichage de la tension

### Remarque :

- a) Si la tension en mode de mesure est supérieure à 299 mmHg, la soupape de dégonflement rapide ouvre le circuit de pression. Lorsque la pression en mode de contrôle est supérieure à 320 mmHg, la valeur mesurée affichée clignote.
- b) Pour la vérification de l'étalonnage, une prise de test spéciale doit être utilisée. La prise de test est disponible chez le fabricant moyennant un supplément.

# Instructions relatives au contrôle technique de l'appareil (uniquement pour les techniciens formés)

Une poire de gonflage doit en outre être ajoutée au circuit de pression.

(respectez la durée minimale d'application du brassard, soit 30 s) de manière habituelle.

## Vérification

- 1.) Retirez les piles.
- 2.) Appuyez et maintenez la pression sur la touche Marche et insérez les piles.
- 3.) Relâchez la touche Marche. L'appareil se trouve en mode de contrôle ; la tension actuelle est affichée dans les champs SYS et DIA.
- 4.) Contrôlez l'exactitude de l'affichage et l'étanchéité du circuit de pression
- 5.) Éteignez de nouveau l'appareil en appuyant sur la touche Marche.



# Indice

---

Descrizione dell'apparecchio .....	112
Dotazione di fornitura .....	113
Guida rapida .....	114
Introduzione .....	115
Destinazione d'uso .....	116
Valori pressori .....	117
Valori di pressione sistolica e diastolica .....	117
Valori limite OMS per la valutazione dei valori pressori .....	117
Messa in funzione dell'apparecchio .....	119
Inserimento delle batterie .....	119
Indicatore di carica delle batterie .....	120
Impostazione Ora e Data .....	120
Avvertenze generali per l'automisurazione della pressione arteriosa .....	122
Preparazione alla misurazione della pressione arteriosa .....	124
Avvertenza sulla misura del bracciale .....	124
Come indossare il bracciale .....	125



# Indice

---

Selezione dell'utilizzatore.....	128
Misurazione della pressione arteriosa.....	128
Interruzione della misurazione.....	129
Visualizzazione dei valori pressori.....	130
Avvertenza per la modalità ospite.....	130
Compilazione del diario della pressione arteriosa / Come richiamare il valore medio e la scala di valutazione.....	132
Visualizzazione dei singoli valori memorizzati.....	134
Utilizzo con la rete elettrica.....	135
Codici di errore.....	136
Pulizia e disinfezione.....	138
Condizioni di Garanzia.....	139
Servizio clienti / Smaltimento.....	140
Specifiche tecniche.....	141
Istruzioni per il controllo metrologico (solo per il personale specializzato addestrato).....	144



## Descrizione dell'apparecchio

Raccordo per alimentatore

Raccordo per bracciale

Scala di valutazione OMS



Pulsante Start

Schermo LCD



Visualizzazione carica batterie

vedere pag. 120



Misurazione in corso

vedere pag. 129



Alterazioni del ritmo cardiaco durante la misurazione

vedere pag. 130, 137



Movimento durante la misurazione

vedere pag. 129, 131



Frequenza delle aritmie cardiache

vedere pag. 132



Valore in memoria

vedere pag. 133, 134



Selezione dell'utilizzatore

vedere pag. 128



# Dotazione di fornitura

1 sfigmomanometro  
boso-medicus family 4



4 batterie tipo LR 6 (AA)



1 bracciale universale  
CA 04



1 custodia



1 diario per la pressione  
arteriosa



1 manuale di  
istruzioni

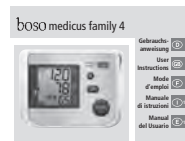

## Guida rapida

- ➔ Inserire le batterie, facendo attenzione alla polarità corretta (pag. 119)
- ➔ Collegare il bracciale allo sfigmomanometro (pag. 124)
- ➔ Applicare il bracciale sul braccio (pag. 125)
- ➔ Per avviare (e terminare) la misurazione, premere il pulsante Start (pag. 128)



L'apparecchio visualizza i valori di pressione sistolica, pressione diastolica e polso al termine della misurazione (pag. 130)

- ➔ Per richiamare i dati in memoria (pag. 132): Premere il pulsante "M" con lo strumento spento. Il primo valore

visualizzato è la media di tutte le misurazioni memorizzate con valutazione OMS.

Premendo ripetutamente il pulsante "M" saranno visualizzate successivamente i singoli valori misurati.



La presente guida rapida non sostituisce le informazioni dettagliate contenute nel Manuale di istruzioni per l'uso sicuro dello sfigmomanometro.



Legga quindi in ogni caso il manuale di istruzioni!

## Introduzione

Gentile cliente, la ringraziamo cordialmente per aver acquistato uno sfigmomanometro bosco. Bosco è simbolo di alta qualità e precisione ed è la marca di prima scelta anche tra i professionisti: attualmente, il 77% dei medici tedeschi utilizza sfigmomanometri bosco. Dall'esperienza decennale maturata nel settore professionista traggono vantaggio anche gli apparecchi destinati ai pazienti per l'automisurazione a domicilio.

Questo apparecchio ha superato i nostri rigidi controlli di qualità ed è un partner affidabile per il controllo dei valori pressori.

 Legga con attenzione il presente manuale di istruzioni prima del primo impiego, perché l'uso corretto dell'apparecchio è indispensabile per una misura-

zione corretta della pressione arteriosa. In questo manuale di istruzioni il simbolo "➡" indica un'azione effettuata dall'utente.

Per assistenza nella messa in funzione, nell'utilizzo e nella manutenzione dell'apparecchio, rivolgersi al proprio rivenditore o al produttore (i dati di contatto sono sul retro della copertina delle presenti istruzioni per l'uso).

Eventuali anomalie nel funzionamento o un evento che ha peggiorato o avrebbe potuto peggiorare lo stato di salute devono essere segnalati tempestivamente al produttore.



## Introduzione

In caso di cessione, all'apparecchio deve essere allegato il presente manuale di istruzioni.

Per l'utilizzo dell'apparecchio in medicina (in conformità alle norme sull'utilizzo dei prodotti medicali) devono essere effettuati controlli metrologici a intervalli regolari (vedere pag. 144).

Lo sfigmomanometro boso-medicus family 4 è indicato per pazienti, che abbiano una circonferenza del braccio compresa tra 22 e 48 cm. L'apparecchio non è indicato per i neonati.

Dispositivi di comunicazione wireless, come dispositivi elettrici wireless domestici, telefoni cellulari, telefoni cordless e le loro stazioni radio base, walkie-talkie, possono influenzare questo monitor della pressione arteriosa. Pertanto, deve essere mantenuta una distanza minima di 3,3 metri da tali dispositivi.

## Destinazione d'uso

Rilevamento non invasivo del valore sistolico e diastolico della pressione sanguigna e la frequenza degli impulsi nell'uomo.

L'apparecchio può essere impiegato su un braccio di qualsiasi circonferenza come indicato sul bracciale.

## Valori pressori

Per determinare la pressione arteriosa si devono misurare **due valori**:

### ● **Pressione sistolica (massima)**

Dovuta alla contrazione del cuore che pompa il sangue nei vasi sanguigni.

### ● **Pressione diastolica (minima)**

Si presenta quando il cuore è disteso e si riempie nuovamente di sangue.

I valori di pressione arteriosa vengono espressi in mmHg (mm di mercurio).

L'Organizzazione Mondiale della Sanità (OMS) ha elaborato i seguenti valori limite per la valutazione della pressione arteriosa:

	Sistolica	Diastolica
Pressione arteriosa elevata (ipertensione)	da 140 mmHg	da 90 mmHg
Pressione arteriosa ancora nell'ambito della norma	da 130 a 139 mmHg	da 85 a 89 mmHg
Pressione arteriosa normale	da 120 a 129 mmHg	da 80 a 84 mmHg
Pressione arteriosa ottimale	fino a 119 mmHg	fino a 79 mmHg



## Valori pressori

La necessità di una terapia farmacologica viene stabilita non solo in base ai valori pressori, ma anche in base al profilo di rischio di ogni paziente. Consulti il medico se uno solo dei due valori (pressione sistolica, pressione diastolica) supera costantemente i valori limite che indicano una pressione arteriosa elevata.

I valori pressori determinati a domicilio sono spesso leggermente inferiori ai valori determinati dal medico. Per questo, la Lega tedesca contro l'ipertensione (Deutsche Hochdruckliga) ha stabilito valori limite inferiori per l'automisurazione a domicilio:

misurazione a domicilio:	135/85 mmHg
misurazione nello studio medico:	140/90 mmHg

## Messa in funzione dell'apparecchio

L'apparecchio deve essere installato e messo in funzione in base alle informazioni contenute in questo manuale.

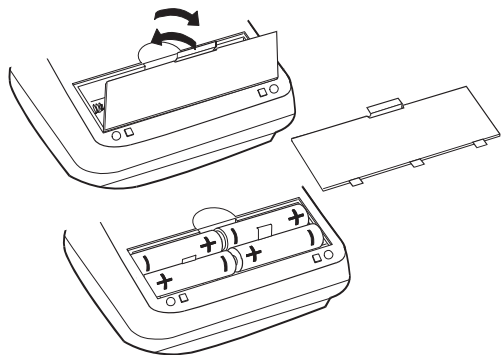

Fig. 1

- ➔ Utilizzare esclusivamente batterie di qualità anti-perdita del tipo indicato (vedere "Specifiche tecniche" a pag. 141).

**⚠** Non utilizzare **mai** contemporaneamente batterie vecchie e nuove o batterie di marche diverse.

**⚠** In caso di polarità errata l'apparecchio non funziona ed esiste il rischio di sviluppo di calore, perdite dalle batterie e danni permanenti all'apparecchio.

### ➔ Inserimento delle batterie





Il vano batterie è situato sulla parte inferiore dell'apparecchio. Inserire le batterie nel vano apposito, come indicato nella Fig. 1.

- ➔ Rimuovere le batterie nel caso l'apparecchio non venga utilizzato per periodi prolungati.



## Messa in funzione dell'apparecchio Impostazione Ora e Data

L'apparecchio visualizza la carica delle batterie (vedere pag. 112)

-  Batterie completamente cariche.
-  Batterie parzialmente cariche.
-  Batterie da sostituire entro breve.
-  Lampeggiante! Non è possibile effettuare misurazioni.  
Sostituire le batterie.

### Come contribuire alla protezione dell'ambiente

Le batterie utilizzate e le batterie ricaricabili non devono essere gettate nei rifiuti domestici e possono essere consegnate ai centri di raccolta per batterie usate e rifiuti speciali.

Per ulteriori informazioni si prega di rivolgersi al proprio comune di residenza.

Il vostro misuratore bosco-medicus family 4 dispone di una funzione orologio.

Per selezionare l'impostazione della data e ora, premere il pulsante <SET>. Le modifiche ai parametri possono essere fatte mediante il pulsante <START>.

- ➔ premere il pulsante <SET> per circa 2 secondi, rilasciarlo per impostare la data (lampeggia l'anno), impostare l'anno corrente mediante la pressione del pulsante START.
- ➔ premere brevemente il pulsante <SET> - per impostare la data (lampeggia il mese), impostare il mese corrente mediante la pressione del pulsante START.



## Impostazione Ora e Data

➔ premere brevemente il pulsante <SET> -

per impostare la data (lampeggia il giorno), impostare il giorno corrente mediante la pressione del pulsante START.

➔ premere brevemente il pulsante <SET> -

per impostare l'ora (lampeggiano le ore), impostare l'ora attuale mediante la pressione del pulsante START.

➔ premere brevemente il pulsante <SET> -

per impostare i minuti (lampeggiano i minuti), impostare i minuti attuali mediante la pressione del pulsante START.

➔ premere brevemente il pulsante <SET> -

per impostare la modalità di visualizzazione del tempo (12h/24h/off lampeggia), impostare la modalità 12h/24h/off mediante la pressione del pulsante START. Selezionando 'off' l'ora non è visualizzata e lo spegnimento automatico dell'apparecchio è prolungato a 60 minuti. **ATTENZIONE!** Questa modalità aumenta notevolmente il consumo delle batterie, pertanto si consiglia di utilizzarla solo con alimentazione da rete!

➔ premere brevemente il pulsante <SET> , per spegnere lo strumento.



## Avvertenze generali per l'automisurazione della pressione arteriosa

1. Le oscillazioni dei valori pressori sono normali. Anche in caso di misurazione ripetuta possono verificarsi oscillazioni notevoli. Le misurazioni isolate o effettuate a intervalli irregolari non forniscono dati affidabili sui valori pressori reali.  
Una valutazione affidabile è possibile solo effettuando misurazioni a intervalli regolari e nelle stesse condizioni e riportando i valori nell'apposito diario della pressione arteriosa.
2.  L'automisurazione della pressione arteriosa non costituisce una terapia. Non modifichi per **nessuna** ragione la posologia dei medicinali prescritta dal medico.
3. Le alterazioni del ritmo cardiaco possono compromettere la precisione dell'apparecchio e dare luogo a misurazioni errate (vedere pag. 137).
4. Nei pazienti con polso debole (ad es. nei portatori di pace-maker) possono verificarsi misurazioni errate. Lo sfigmomanometro non influisce in alcun modo sui pace-maker.
5. Consultare il medico prima di utilizzare lo sfigmomanometro in gravidanza.
6. La misurazione deve sempre essere effettuata in condizioni di riposo. Si consiglia di misurare la pressione arteriosa due volte al giorno: al mattino al risveglio e alla sera, dopo essersi rilassati dopo la giornata di lavoro.

## Avvertenze generali per l'automisurazione della pressione arteriosa

---

7. Salvo controindicazioni (vedere pag. 126), la pressione arteriosa deve sempre essere misurata sul braccio che presenta i valori pressori più elevati. Occorre quindi determinare una volta la pressione su entrambe le braccia e, in seguito, sempre sul braccio che presenta i valori pressori più elevati.



## Preparazione alla misurazione della pressione arteriosa

**!** L'apparecchio deve essere utilizzato esclusivamente con i seguenti bracciali scelti in base alla circonferenza del proprio braccio, che è riportata anche sul bracciale stesso.

Tipo	Circonferenza del braccio	Numero d'ordine
CA01	22 – 32 cm	143-4-764
CA02	32 – 48 cm	143-4-757
CA04	22 – 42 cm	143-4-765*

\* Bracciale universale compreso nella fornitura standard.

Collegare il bracciale all'apparecchio inserendo la spina (fino allo scatto) nella presa situata sul lato sinistro dell'apparecchio. (vedere Fig. 2).

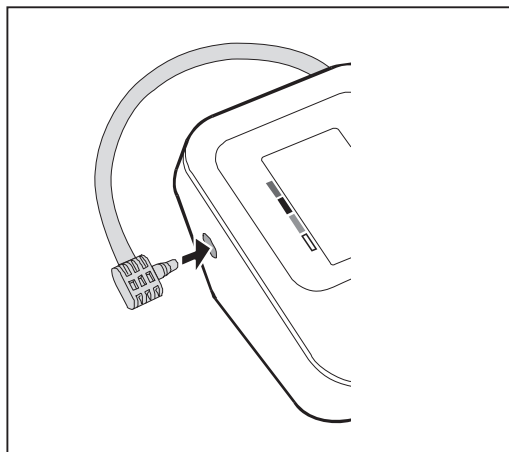

Fig. 2

## Avvertenza sulla misura del bracciale

### Aspetti da ricordare durante la misurazione della pressione arteriosa



Evitare il consumo di nicotina e caffè un'ora prima della misurazione.



Sedersi in posizione comoda, con schiena e braccia appoggiate. Non accavallare le gambe. Appoggiare la pianta dei piedi sul pavimento. Rilassarsi per 5 minuti prima di misurare la pressione. Evitare di muoversi durante la misurazione.

### Come indossare il bracciale

Effettuare la misurazione sul braccio nudo.



Se si indossano abiti aderenti, fare attenzione a ribaltare le maniche senza stringere il braccio (se necessario, togliere l'indumento prima della misurazione).

➔ Spingere il bracciale aperto ad anello sul braccio, fino a che il margine inferiore del bracciale venga a trovarsi circa 2-3 cm sopra la piega del gomito. Il bracciale deve essere posizionato in modo tale che la linea di marcatura venga a trovarsi sopra l'arteria (vedere Fig. 3).



## Avvertenza sulla misura del bracciale

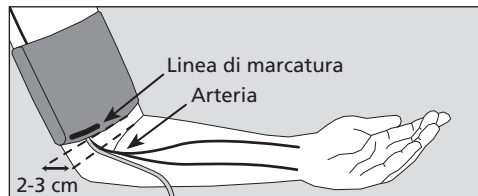

Fig. 3

⚠ Per evitare ulteriori lesioni, il bracciale non deve essere posizionato in corrispondenza di ferite.

⚠ Non posizionare il bracciale su un braccio nel quale le arterie o le vene sono o sono state oggetto di trattamento (ad es. fistola).

⚠ Per le donne che hanno subito l'amputazione di un seno: non applicare il bracciale sul lato dell'amputazione.

⚠ Durante la misurazione possono verificarsi disfunzioni degli apparecchi medicali utilizzati contemporaneamente sullo stesso braccio.

⚠ Il bracciale non deve essere stretto in modo eccessivo: tra il braccio e il bracciale devono ancora poter passare circa due dita.

⚠ Non posizionare **mai** l'anello metallico sopra l'arteria (vedere Fig. 3); in caso contrario, i valori pressori possono risultare falsati.

➔ Inserire la parte terminale del bracciale nell'anello metallico e farla passare verso l'esterno, avvolgendo il braccio. Chiudere bene la chiusura a velcro premendo leggermente.

## Avvertenza sulla misura del bracciale

➔ Dopo aver applicato il bracciale, appoggiare il braccio sul tavolo, tenendolo rilassato e leggermente piegato, in modo che il bracciale si trovi all'altezza del cuore.

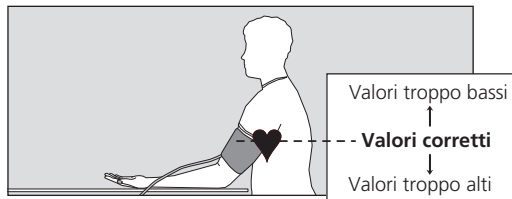

Fig. 4



Non parlare durante la misurazione.

**⚠** Fare attenzione a non piegare il tubo dell'aria durante la misurazione. Il ristagno di sangue che ne deriva può causare lesioni.

**⚠** La misurazione non deve interrompere il flusso sanguigno per tempi eccessivamente lunghi (oltre 2 minuti). In caso di funzionamento difettoso dell'apparecchio, togliere il bracciale dal braccio.

**⚠** Le misurazioni troppo frequenti possono ostacolare il flusso sanguigno e quindi provocare lesioni.



## Selezione dell'utilizzatore

- ➔ Il Vostro strumento boso-medicus family 4 può memorizzare 60 valori per 4 persone.

Premendo il pulsante <SET> con lo strumento spento è possibile selezionare l'utilizzatore.



- ➔ Quindi premendo il pulsante <START> si può determinare la persona selezionata.

## Misurazione della pressione arteriosa

- ➔ Avviare la misurazione premendo il pulsante Start



- ⚠ Tenere il braccio immobile e non parlare.

Per il controllo funzionale dell'apparecchio verranno visualizzati brevemente tutti gli elementi dello schermo LCD (vedere Fig. 5). La pompa inizia a gonfiare il bracciale.

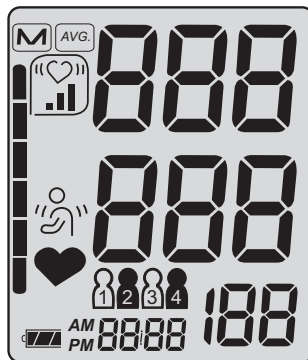

Fig. 5



## Misurazione della pressione arteriosa

L'apparecchio è dotato di un automatismo di gonfiaggio "intelligente", che assicura un gonfiaggio atraumatico fino alla corretta pressione di gonfiaggio. La pressione di gonfiaggio crescente viene visualizzata.

Quando la **corretta pressione di gonfiaggio** è stata raggiunta, la pompa si ferma e l'aria fuoriesce lentamente dal bracciale.

### Interruzione della misurazione

La misurazione può essere interrotta in qualsiasi momento premendo il pulsante Start, che permette di sgonfiare automaticamente il bracciale.

Durante la fase di misurazione vengono visualizzati la pressione di gonfiaggio de-

crescente e il simbolo  lampeggiante (vedere Fig. 6).

Se durante la misurazione compare il simbolo , tenere fermo il braccio.

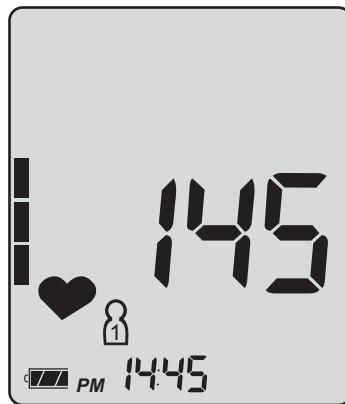

Fig. 6



## Visualizzazione dei valori pressori

Al termine della misurazione, la valvola integrata si apre automaticamente e il bracciale si sgonfia rapidamente.

L'apparecchio visualizza i valori pressori misurati (pressione sistolica, pressione diastolica, polso) e l'ora e la data (vedere Fig. 7).

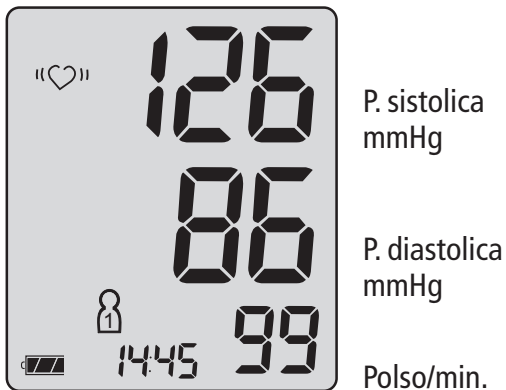

Fig. 7 L'ora e la data sono visualizzate in alternanza.

La misurazione viene memorizzata automaticamente (eccezione: modalità ospite). Quando la memoria è satura (60 misurazioni), la **prima** misurazione viene **cancelata** e l'ultima misurazione viene memorizzata.

### Avvertenza per la modalità ospite

Nel caso non si desideri memorizzare la misura, premere il pulsante <M> mentre la stessa è ancora visualizzata sul display.

Le misurazioni errate, contrassegnate dal simbolo "Err" (vedere pag. 136), non vengono memorizzate.

Se dopo la misurazione viene visualizzato il simbolo "♡", si consiglia di ripetere l'operazione tenendo il braccio immobile.

## Visualizzazione dei valori pressori

La visualizzazione ripetuta del simbolo «♥», nonostante la misurazione sia stata effettuata con il braccio fermo, può essere un segno di alterazioni del ritmo cardiaco. Consulti il medico in occasione della prossima visita.

Il simbolo «👤» indica che il braccio si è mosso durante la misurazione. Si consiglia di ripetere la misurazione.

La pressione arteriosa è una grandezza dinamica che può variare a seconda della posizione del paziente (posizione seduta, eretta o coricata), di movimenti effettuati prima o durante la misurazione e delle condizioni di salute generali (stress, malattia ecc.).

➔ In caso di valori pressori chiaramente errati, ripetere la misurazione.

Dopo circa 1 minuto l'apparecchio si spegne automaticamente. Per ripetere la misurazione premere di nuovo **brevemente** il pulsante Start.



Rispettare un intervallo di almeno due minuti tra due misurazioni successive.

➔ Se non si effettuano ulteriori misurazioni, rimuovere il bracciale dal braccio.



# Compilazione del diario della pressione arteriosa

## Come richiamare il valore medio e la scala di valutazione

- ➔ Per richiamare le misurazioni memorizzate premere il pulsante M, con lo strumento spento.

Viene visualizzato il valore medio di tutte le misurazioni memorizzate (sistolica, diastolica e pulsazioni).

- ➔ Premendo il pulsante <SET> durante la funzione richiamo memorie, è possibile selezionare la memoria di uno degli utilizzatori. 

Se non vi sono dati in memoria, per la pressione sistolica, diastolica e polso viene visualizzato "0".

Se le misurazioni sono state registrate con battito cardiaco irregolare, appare un ulteriore simbolo corrispondente alla frequenza di aritmie cardiache:



appare quando fino al 25% delle misure hanno un battito cardiaco irregolare.



appare quando tra il 25% e il 50% delle misure hanno un battito cardiaco irregolare.



appare quando più del 50% delle misurazioni hanno un battito cardiaco irregolare.

# Compilazione del diario della pressione arteriosa

## Come richiamare il valore medio e la scala di valutazione

Lungo il margine sinistro dello schermo appare un rettangolo scuro (vedere Fig. 8), corrispondente al valore pressorio medio. Dalla scala corrispondente (vedere Fig. 9) si ricava la valutazione dei propri valori pressori secondo l'Organizzazione Mondiale della Sanità OMS (vedere pag. 117).

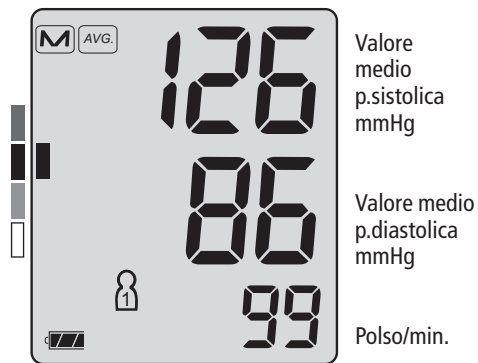

Fig. 8

### Scala di valutazione OMS

- Pressione arteriosa elevata (ipertensione)
- Pressione arteriosa ancora nell'ambito della norma
- Pressione arteriosa normale
- Pressione arteriosa ottimale

Fig. 9



# Visualizzazione dei singoli valori memorizzati e cancellazione delle misure memorizzate

➔ Premere il tasto "M" per richiamare il valore medio delle misure e premerlo nuovamente per vedere l'ultima misura memorizzata. Il numero relativo alla misurazione apparirà sullo schermo (vedere Fig. 10).

Dopo 3 secondi apparirà automaticamente il valore pressorio corrispondente (vedere Fig. 11).

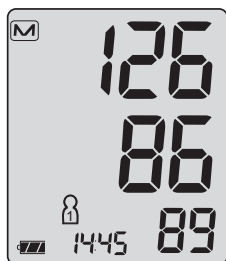

P. sistolica  
mmHg

P. diastolica  
mmHg

Polso/min.

L'ora e la data sono visualizzate in alternanza.

Fig. 10

Fig. 11

➔ Premendo ripetutamente il pulsante "M" saranno visualizzate successivamente tutte le misure presenti in memoria come sopra descritto.

➔ Premere il pulsante START per spegnere l'apparecchio.

Se non viene premuto nessun pulsante, l'apparecchio si spegne automaticamente dopo 60 secondi.

## Cancellazione delle misure memorizzate

Tenere premuto il pulsante "M" per 5 secondi finché il simbolo **M** termina di lampeggiare. La memoria dell'utilizzatore attualmente selezionato è cancellata.

## Utilizzo con la rete elettrica

---



Sulla parte posteriore dell'apparecchio si trova la presa per l'alimentatore di rete. Nel caso, utilizzare esclusivamente l'alimentatore boso (**N. d'ordine 410-7-150**). Questo alimentatore fornisce la tensione corretta, è stabilizzato ed è dotato della giusta polarità. Gli alimentatori di altre marche possono danneggiare le componenti elettroniche dell'apparecchio, con conseguente perdita della garanzia. Inoltre, gli alimentatori di altre marche possono comportare un rischio di incendio.



## Codici di errore



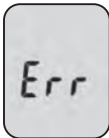

Qualora si verificano problemi durante la misurazione, l'apparecchio visualizza un codice di errore anziché i valori pressori.

### Significato dei codici di errore

	Causa del codice di errore <b>Err</b> :	Risoluzione del problema
	La pressione all'interno del bracciale oscilla eccessivamente durante la misurazione	Tenere il bracciale fermo
	Assenza di pulsazioni analizzabili	Verificare la posizione del bracciale (vedere pag. 125) e ripetere la misurazione
	Differenza p.sistolica – p. diastolica insufficiente: p. sistolica – p. diastolica $\leq 10$ mmHg	Verificare la posizione del bracciale (vedere pag. 125) e ripetere la misurazione
	Errore di gonfiaggio	Il bracciale potrebbe essere troppo largo; stringere il bracciale (vedere pag. 125)



## Codici di errore

Causa del codice di errore <b>Err</b>	Risoluzione del problema
 Il valore della pulsazione non può essere correttamente determinato	Controllare la posizione del bracciale e ripetere la misurazione.
 Errore interno	Togliere le batterie e premere brevemente il pulsante START. Rimettere le batterie nello strumento. Se l'errore persiste, rendere lo strumento al produttore per la riparazione
	
 Visualizzazione del simbolo "♥"	Risoluzione del problema Si consiglia di ripetere la misurazione tenendo il braccio immobile. La visualizzazione ripetuta del simbolo "♥", nonostante la misurazione sia stata effettuata con il braccio fermo, può essere un segno di alterazioni del ritmo cardiaco. Consulti il medico in occasione della prossima visita.



## Pulizia e disinfezione

---

### **Pulizia Apparecchio**

Pulire l'apparecchio con un panno asciutto morbido.

### **Pulizia Bracciale**

Piccole macchie sul bracciale possono essere rimosse con attenzione con un normale detersivo per stoviglie.

### **Disinfezione**

Per la disinfezione (tempo di azione di circa 5 minuti) dell'apparecchio e dell'anello di tenuta si raccomanda di utilizzare il disinfettante antifect liquid (Schülke & Mayr). Per disinfettare il velcro del bracciale, si consiglia la disinfezione a spruzzo. Assicurarsi che l'anello di tenuta sia regolarmente pulito e disinfettato, specialmente se l'apparecchio viene utilizzato da più utenti.

## Condizioni di Garanzia

---

I nostri prodotti sono garantiti per 3 anni dalla data di acquisto. Preghiamo sempre allegare allo strumento la fattura con la data di acquisto, rilasciata dal punto vendita. La garanzia si applica per difetti di fabbricazione del prodotto. Dopo la riparazione, il periodo di garanzia rimane sempre di 2 anni dalla data di acquisto. L'eventuale estensione di garanzia si applica esclusivamente alle parti sostituite.

Sono esclusi dalle clausole di garanzia le parti soggette a normale usura (es. bracciale), i danni derivanti dal trasporto ed eventuali danni causati da uso improprio (ad esempio, il mancato rispetto delle istruzioni per l'uso). Danni dovuti a manomissione da parte di persone non autorizzate sono pertanto esclusi dalla garanzia. In

questi casi non saranno riconosciute eventuali richieste di risarcimento danni nei nostri confronti.

Per la manutenzione durante il periodo di garanzia, il dispositivo deve essere inviato insieme alla fattura a:

BOSCH + SOHN GMBH U. CO. KG,  
Bahnhofstr. 64, D-72417 Jungingen.



## Servizio clienti

### Servizio clienti

Le prestazioni coperte da garanzia e le riparazioni devono essere effettuate dal personale appositamente addestrato e autorizzato. Non modificare questa apparecchiatura senza l'autorizzazione del costruttore. Inviare l'apparecchio, accuratamente imballato e correttamente affrancato, al proprio rivenditore autorizzato o direttamente a:

BOSCH + SOHN GmbH u. Co. KG  
Serviceabteilung  
Bahnhofstraße 64, D-72417 Jungingen  
T: +49 (0) 74 77 / 92 75-0

## Smaltimento



L'apparecchio e le batterie non devono essere smaltiti nei rifiuti domestici.

Al termine della sua durata d'impiego, l'apparecchio deve essere smaltito presso un centro di raccolta del materiale elettronico usato.

Ricordare che le batterie e le batterie ricaricabili devono essere smaltite a parte (centro di raccolta del proprio comune).

Durata dell'apparecchio stimata: 5 anni  
(Utilizzando lo strumento 6 volte al giorno)

Durata dell'anello di tenuta: 2 anni (Utilizzando lo strumento 6 volte al giorno)

## Specifiche tecniche

---

<b>Metodo di misurazione:</b>	oscillometrico
<b>Ambito di misurazione:</b>	sistolica: 60 – 279 mmHg diastolica: 40 – 200 mmHg Polso: 40 – 180 al minuto
<b>Pressione del bracciale:</b>	0 - 299 mmHg
<b>Capacità di memoria:</b>	4 x 60 misurazioni
<b>Schermo:</b>	a cristalli liquidi (LCD)
<b>Condizioni operative:</b>	temperatura ambientale: +10°C - +40°C umidità relativa: 15 - 85%
<b>Condizioni di immagazzinamento:</b>	temperatura ambientale: -20°C - +60°C umidità relativa: 10 - 95%
<b>Alimentazione:</b>	DC 6 V (4 batterie mignon 1,5 V, tipo IEC LR 6, alcaline, al manganese), in alternativa come alimentazione opzionale: alimentatore DC 6 V, n. d'ordine 410-7-150



## Specifiche tecniche

---

<b>Durata tipica delle batterie:</b>	700 cicli di misurazione (a seconda della pressione di gonfiaggio e della frequenza d'uso)
<b>Controllo carica batterie:</b>	simbolo sullo schermo
<b>Peso:</b>	282 g senza batterie
<b>Dimensioni (largh. x alt. x prof.):</b>	140 mm x 680 mm x 106 mm
<b>Classificazione:</b>	classe II (☐)
<b>Parte applicata:</b>	tipo BF (⚡)
<b>Protezione contro oggetti solidi:</b>	IP20
<b>Test clinico (DIN 58130):</b>	la precisione di misurazione è conforme ai requisiti della norma EN 1060 Parte 3

## Specifiche tecniche

---

**Deviazione massima della misurazione della pressione del bracciale:**

$\pm 3$  mmHg

**Deviazione massima della misurazione delle pulsazioni:**

$\pm 5$  %

**Norme di riferimento:**

EN 1060, Parte 1: "Sfigmomanometri non invasivi – Requisiti generali" e Parte 3: "Requisiti supplementari per sfigmomanometri elettromeccanici".



# Istruzioni per il controllo metrologico

## (solo per il personale specializzato addestrato)

Il controllo metrologico deve essere effettuato almeno ogni 2 anni da parte delle seguenti istituzioni o persone:

- produttore
- competente autorità di metrologia
- persone che soddisfano i requisiti delle norme di utilizzo dei prodotti medicali.

### A) Prova di funzionalità

La prova di funzionalità dell'apparecchio può essere effettuata unicamente su persone o con un simulatore idoneo.

### B) Controllo di tenuta del circuito di pressione e deviazioni dell'indicatore di pressione

### Avvertenze

- a) Se la pressione di gonfiaggio in modalità misurazione supera i 299 mmHg, la valvola di scarico rapido dell'aria apre il circuito di pressione. Se la pressione in modalità verifica supera i 320 mmHg, lo schermo lampeggia.
- b) I controlli di calibrazione devono essere effettuati con una speciale spina. Questo test è fornibile a pagamento. Nel circuito di pressione deve essere inoltre inserita una pompa a palloncino.



# Istruzioni per il controllo metrologico

## (solo per il personale specializzato addestrato)

### Procedura di verifica

- 1.) Rimuovere le batterie.
- 2.) Tenere premuto il pulsante Start e inserire le batterie.
- 3.) Rilasciare il pulsante Start.  
L'apparecchio è ora in modalità verifica; nelle aree SIS e DIA viene visualizzata la pressione attuale.
- 4.) Verificare come d'abitudine le deviazioni dell'indicatore di pressione e la tenuta del circuito di pressione (tenendo conto del tempo di assestamento del bracciale, che comporta almeno 30 sec.).

5.) Spegnerne l'apparecchio premendo nuovamente il pulsante Start.



# Índice de contenido

---

Visión global del aparato.....	148
Volumen de suministro.....	149
Guía rápida.....	150
Introducción.....	151
Finalidad de uso.....	152
Valores de la tensión arterial.....	153
Valor sistólico y diastólico de la tensión arterial.....	153
Valores límite de la OMS para la clasificación de la tensión arterial.....	153
Puesta en marcha del tensiómetro.....	155
Colocar las baterías.....	155
Indicador de estado de la batería.....	156
Establecer hora y fecha.....	156
Consejos que debe seguir cuando se tome la tensión.....	158
Preparativos para tomarse la tensión.....	160
Notas sobre el tamaño del brazalete.....	160
Colocación del brazalete.....	161

# Índice de contenido

La selección del usuario.....	164
Medición de la tensión arterial.....	164
Interrupción de la medición.....	165
Pantalla de valores de medición.....	166
Nota para el modo de invitados.....	166
Cómo rellenar la ficha de control de la tensión arterial	
Obtención del valor medio con la escala de clasificación.....	168
Cómo mostrar los valores almacenados.....	170
Conexión a la red eléctrica.....	171
Pantalla de error.....	172
Limpieza y desinfección.....	174
Condiciones de Garantía.....	175
Servicio de atención al cliente / Eliminación.....	176
Datos técnicos.....	177
Instrucciones de comprobación para el control de la técnica de medición (sólo para personal cualificado).....	180



## Visión global del aparato



- Indicador de estado de las baterías consulte la pág. 156
- Medición en curso consulte la pág. 165
- Alteración del ritmo cardíaco durante la medición consulte las páginas 166, 173
- Movimiento durante la medición consulte las páginas 165, 167
- Frecuencia de las arritmias cardíacas consulte la pág. 168
- Valor grabado en la memoria consulte las páginas 169, 170
- La selección del usuario consulte la pág. 164

# Volumen de suministro

1 tensiómetro de la serie  
**boso-medicus family 4**



4 pilas LR 6 (AA)



1 brazalete universal  
CA 04



1 estuche



1 ficha de control de  
la tensión arterial



1 instrucciones  
de uso



## Guía rápida

- ➔ Inserte las baterías asegurándose de que la polarización es la correcta (pág. 155).
- ➔ Conecte el brazalete con el tensiómetro (pág. 160).
- ➔ Coloque el brazalete (pág. 161).
- ➔ Para iniciar (o interrumpir) una medición pulse el botón de inicio que corresponda (pág. 164).

Los valores de medición correspondientes a la sístole, diástole y el pulso se muestran una vez realizada la medición (pág. 166).

E

- ➔ Activación de los valores de memoria (pág. 168): Presionar el tecla "M" con

el aparato apagado. El primer valor mostrado es el valor medio de todas las mediciones almacenadas con la evaluación de la OMS. Si presiona repetidamente M se muestran los diversos valores de medición, uno detrás de otro.



Esta guía rápida no puede sustituir los datos detallados que se incluyen en las instrucciones de uso y que se refieren al manejo y la seguridad de su tensiómetro.



Lea atentamente dichas instrucciones en su totalidad.

## Introducción

Estimado cliente: nos alegramos de que haya decidido adquirir un tensiómetro boso. La marca boso representa un máximo nivel de calidad y precisión y es también el número 1 entre los profesionales. En la actualidad, el 77% de los médicos alemanes utilizan tensiómetros boso. La larga experiencia en el campo profesional se encuentra también en todos los equipos de paciente que se utilizan para tomarse la tensión en casa.

Este aparato se ha sometido a nuestros estrictos controles de calidad y, por lo tanto, es una herramienta segura para controlar sus valores de tensión arterial.



Lea estas instrucciones de uso antes de utilizar el tensiómetro por primera vez, pues la tensión arterial sólo podrá medirse correctamente si el aparato se utiliza

correctamente.

En estas instrucciones de uso el símbolo „➔“ precede a una acción que debe realizar el usuario.

Para obtener ayuda con la puesta en funcionamiento, el uso o el mantenimiento, póngase en contacto con su distribuidor o con el fabricante (datos de contacto en la contraportada de este manual).

El fabricante debe ser informado inmediatamente de cualquier estado de funcionamiento inesperado o incidente que haya empeorado o que haya podido empeorar el estado de salud.

Si vende el aparato, no se olvide de incluir también estas instrucciones de uso.

## Introducción

Si utiliza este aparato en el campo de la terapéutica (según el reglamento alemán sobre el uso de productos sanitarios), realice los controles propios de la técnica de medición a los intervalos que correspondan (véase página 180).

El tensiómetro bosomedicus family 4 puede utilizarse con pacientes que tengan un contorno del antebrazo comprendido entre 22 y 48 cm. Así pues, no resulta adecuado para neonatos.

Dispositivos de comunicación inalámbricos, como teléfonos móviles, teléfonos inalámbricos y sus estaciones base, walkietalkies y los dispositivos de redes inalámbricas domésticas pueden afectar a este monitor de presión arterial. Por lo tanto, debe mantenerse una distancia mínima de 3,3 metros con estos dispositivos.

## Finalidad de uso

Medición no invasiva de la tensión arterial sistólica y diastólica y la frecuencia del pulso en seres humanos.

El dispositivo puede utilizarse con cualquier perímetro de brazo según lo indicado en el manguito correspondiente.



## Valores de la tensión arterial

Para determinar correctamente el valor de la tensión arterial, deben medirse **dos valores**:

● **Valor sistólico (superior) de la presión arterial:**

Se produce cuando el músculo del corazón se contrae e impulsa la sangre hacia los vasos sanguíneos.

● **Valor diastólico (inferior) de la tensión arterial:**

Se produce durante la dilatación del músculo del corazón, lo que permite que éste vuelva a llenarse de sangre.

Los valores de la presión sanguínea se expresan en mmHg (mm de columna de mercurio).

La Organización Mundial de la Salud (OMS) ha establecido los siguientes parámetros como guía para clasificar la tensión arterial.

	sistólica	diastólica
Alta (hipertensión)	a partir de 140 mmHg	a partir de 90 mmHg
Normal-Alta	130 a 139 mmHg	85 a 89 mmHg
Normal	120 a 129 mmHg	80 a 84 mmHg
Óptima	hasta 119 mmHg	hasta 79 mmHg

## Valores de la tensión arterial

---

La necesidad de un tratamiento médico no sólo depende de los indicadores de la tensión, sino también del perfil de riesgo de cada paciente. Consulte a su médico si cualquiera de los valores (sistólico diastólico) de su tensión arterial se encuentra siempre claramente por encima del límite.

Cuando uno se toma la tensión en casa, los valores suelen ser más reducidos que

en la consulta del médico. Por esta razón, la Asociación Alemana contra la Hipertensión ha establecido límites más bajos para la medición en casa:

Medición en casa:	135/85 mmHg
Medición en la consulta:	140/90 mmHg

## Puesta en marcha del tensiómetro

El dispositivo debe ser instalado y puesta en funcionamiento de acuerdo a la información de este manual.



Figura 1

➔ Utilice exclusivamente las pilas recomendadas, de alta calidad y a prueba de pérdidas (véase apartado "Datos Técnicos", en la página 177).

**⚠** **Nunca** utilice pilas usadas con pilas nuevas o de diferentes fabricantes.

**⚠** Si coloca mal las pilas, el aparato no funcionará, lo que puede provocar la generación de calor, hacer que se derramen las baterías u ocasionar daños en el tensiómetro.

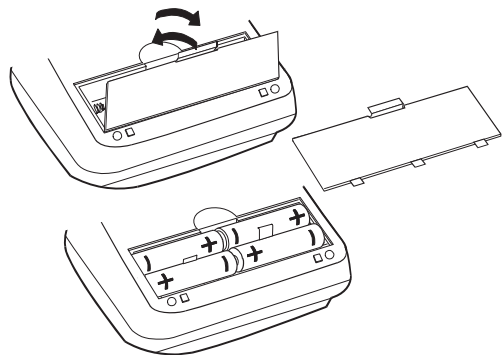
### ➔ Colocación de las pilas



El compartimiento de las pilas está situado en la parte inferior del aparato. Coloque las pilas en su compartimento tal y como se muestra en la figura 1.

➔ Si no piensa utilizar el aparato durante un largo período de tiempo, retire las pilas.



## Puesta en marcha del tensiómetro Establecer hora y fecha

El tensiómetro posee una pantalla de estado que muestra el nivel de carga de la batería (véase página 148).

-  Las pilas están llenas.
-  Las pilas parcialmente descargadas. Las pilas deberán cambiarse dentro de poco.
-  Símbolo intermitente. No es posible efectuar ninguna medición más. Cambie las pilas de inmediato.



### **Cuide el medio ambiente.**

Las pilas usadas y los aparatos de recarga no se pueden eliminar con la basura doméstica. Hay que depositarlos en contenedores especiales y centros de recogida de pilas usadas o residuos especiales. Consulte con su ayuntamiento para conocer las normas de su localidad.

Su boso medicus family 4 tiene una función de reloj .

Presione la tecla <SET> para seleccionar hora y fecha. Presione la tecla START para la modificación de los parámetros.

➔ presione la tecla <SET> durante 2 segundos y soltar - la fecha ( año parpadea) seleccione el año actual la tecla START.

➔ presione brevemente la tecla <SET> - ajus en curso con la tecla START

➔ presione brevemente la tecla <SET> - ajuste de la fecha ( día parpadeará ), seleccione el día actual con la tecla START

## Establecer hora y fecha

➡ presione brevemente la tecla <SET> ajuste el ( la hora parpadea ) establecer, seleccione la hora actual con la tecla START

➡ presione brevemente la tecla <SET> ajuste el tiempo ( minutos parpadeando ) el establecimiento , seleccione la corriente de minutos con la tecla START

➡ presione brevemente la tecla <SET> seleccionar el modo de tiempo (12h/24h/off parpadea ), seleccione el modo con el botón START

Si se selecciona «off» no se indica la hora y el tiempo de apagado automático del aparato se prolonga hasta 60 minutos.

**ATENCIÓN:** esto último aumenta notablemente el gasto de pilas, por lo que solo se recomienda si se utiliza el aparato con alimentación de red.

➡ Presione brevemente <SET> clave , el aparato esta apagado

## Consejos que debe seguir cuando se tome la tensión

1. Las diferencias en los valores de la tensión arterial son normales. Los resultados pueden ser muy diferentes incluso cuando se realiza más de una medición consecutiva. Una medición aislada, o la realización de mediciones a intervalos irregulares, no ofrecen ninguna conclusión fiable sobre el valor real de la tensión arterial. Para tener una idea exacta y fiable del estado de la tensión, es necesario tomársela a intervalos de tiempo periódicos y en condiciones similares; los resultados se anotarán después en la ficha de control de la tensión arterial.
2.  Tomarse la tensión personalmente no significa que uno pueda automedicarse. No cambie nunca las dosis de la medicación que le ha recetado su médico sin consultarle.
3. Las alteraciones en el ritmo cardíaco pueden afectar a la precisión de medición del tensiómetro o incluso provocar valores de medición incorrectas (véase página 173).
4. En los pacientes con un pulso débil (lo que puede suceder, por ejemplo, en los pacientes que llevan un marcapasos) también pueden producirse mediciones incorrectas. El tensiómetro no afecta en modo alguno al buen funcionamiento del marcapasos.
5. Si usted está embarazada, consulte a su médico antes de utilizar el tensiómetro.

## Consejos que debe seguir cuando se tome la tensión

---

6. Tómese la tensión siempre cuando esté tranquilo y relajado.

Se recomienda hacerlo dos veces al día, a saber, por la mañana y por la noche, antes de acostarse, cuando ya se haya olvidado del estrés del trabajo.

7. La tensión arterial (cuando no existen limitaciones, véase pág. 162) debe tomarse siempre en el brazo con los valores de tensión más altos.

Así pues, mida primero la tensión arterial en los dos brazos y, a partir de ese momento, hágalo siempre en el brazo en el que haya obtenido la medición más alta.

## Preparativos para tomarse la tensión

### Nota sobre el tamaño del brazalete:

**⚠** Este aparato puede utilizarse exclusivamente con los tipos de brazalete que se indican a continuación, y que deben seleccionarse en función del contorno del antebrazo del paciente.

Tipo	Contorno del antebrazo	Número de referencia
CA01	22 – 32 cm	143-4-764
CA02	32 – 48 cm	143-4-757
CA04	22 – 42 cm	143-4-765*

\* Éste es el tamaño universal que se incluye en el volumen de suministro estándar.

Conecte el brazalete al tensiómetro introduciendo con el conector (hasta oír un clic) en la entrada situada en el lado izquierdo del tensiómetro (véase figura 2).



Figura 2



# Preparativos para tomarse la tensión

## Factores que deben tenerse en cuenta al tomarse la tensión

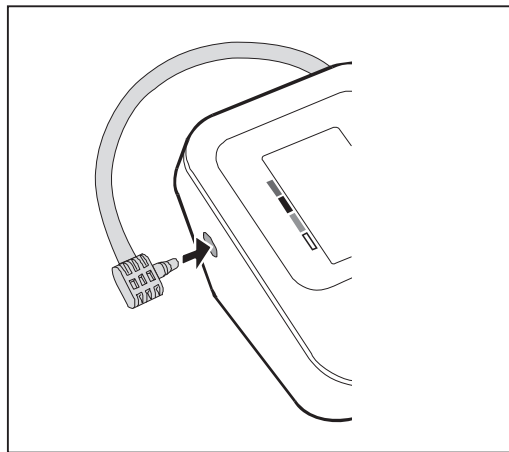

Evite tomar café o fumar una hora antes de tomarse la tensión.



Siéntese cómodamente para proceder a la medición, manteniendo apoyados la espalda y los brazos. No cruce las piernas y apoye los pies directamente en el suelo. Relájese durante 5 minutos y, después, tómese la tensión. No se mueva mientras el tensiómetro esté tomando los valores.

## Ajuste del brazalete

La medición debe realizarse sobre el antebrazo desnudo.



Asegúrese de que no se impida la libre circulación de la sangre en el brazo como consecuencia de haber levantado la manga para descubrir el antebrazo y, en caso necesario, retire por completo la prenda de vestir antes de realizar la medición.

➔ Mueva el brazalete abierto en forma de anillos por el antebrazo hasta que el borde inferior se encuentre aprox. a 2o 3 cm por encima de la parte interior de la articulación del codo. Además, el brazalete debe colocarse de tal modo que la marca se encuentre sobre la arteria (véase figura 3).

## Preparativos para tomarse la tensión



Figura 3

⚠ No coloque el brazalete sobre una herida, pues esto puede empeorar aún más la lesión.

⚠ No coloque el brazalete en un brazo cuyas arterias o venas se encuentren bajo tratamiento médico (por ejemplo, shunt o derivación).

⚠ En el caso de las mujeres a las que se les haya amputado una mama, no coloque el brazalete en el brazo correspondiente al lado amputado.

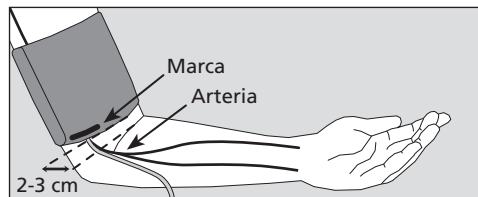
⚠ Durante la medición pueden producirse errores en otros aparatos médicos que se utilicen al mismo tiempo en el mismo brazo.

⚠ El brazalete no debe estar muy ajustado; tiene que quedar espacio suficiente para introducir dos dedos entre brazalete y brazo.

⚠ El anillo metálico **no debe** quedar nunca sobre la arteria (véase figura 3), puesto que esto falsearía el resultado de los valores de medición.

➔ Tire del extremo del brazalete que se ha introducido por el anillo metálico y rodee el antebrazo enrollando hacia afuera. Cierre con el velcro ejerciendo una ligera presión.

## Preparativos para tomarse la tensión

- ➔ Apoye el brazo ligeramente doblado y con el brazaletе ya colocado sobre una mesa, de manera que el brazaletе quede a la altura del corazón y el brazo esté relajado.



Figura 4



No hable mientras el tensiómetro esté tomando los valores.

**⚠** Asegúrese de que el tubo de aire no se doble mientras de infla durante la medición, pues esto podría provocar la formación de coágulos de sangre y, en consecuencia, ocasionarle una lesión.

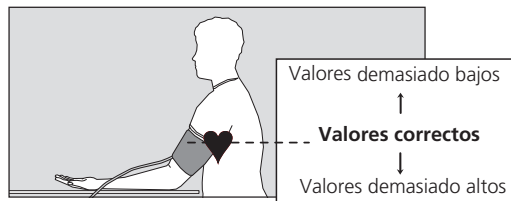
**⚠** No interrumpa la circulación de la sangre durante un tiempo innecesariamente largo (más de dos minutos) para efectuar una medición. Si el tensiómetro presenta un error de funcionamiento, retire el brazaletе del brazo.

**⚠** Si se toma la tensión con demasiada frecuencia, la circulación sanguínea puede verse afectada, lo que puede provocar lesiones.

## La selección del usuario

Su boso medicus family 4 tiene 60 memorias independientes para 4 personas.

Presione la tecla <SET> con el aparato apagado, para seleccionar el usuario deseado.



A continuación, presione la tecla START para fijar el selector de personas.

## Medición de la tensión arterial

➔ Inicie la medición con el botón de inicio



⚠ Ahora permanezca totalmente inmóvil y en silencio.

A efectos de prueba de funcionamiento aparecen brevemente todos los elementos indicadores de la pantalla LCD (véase figura 5).



Figura 5

## Medición de la tensión arterial

La bomba empieza a inflar el brazalete.

El tensiómetro incorpora un sistema inteligente de inflado que garantiza que el brazalete se infla hasta una presión adecuada que no resulte agresiva para el brazo. El aumento de la presión del brazalete se muestra en la pantalla.

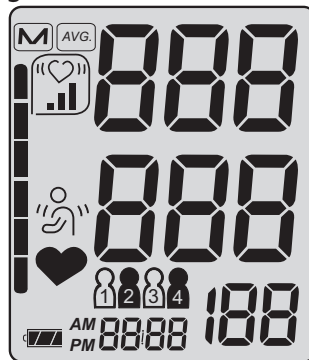
Una vez alcanzada la **presión necesaria** la bomba se desconecta y el brazalete empieza a desinflarse.

### Interrupción de la medición:

Si desea interrumpir la toma de la tensión, puede hacerlo en cualquier momento pulsando el botón de inicio mientras la medición esté en curso. En este caso, el brazalete se desinflará de forma automática.

Durante la fase de medición en la pantalla aparece el progreso en la reducción de la presión del brazalete, junto con el símbolo  (véase fig. 6).

Si durante la medición aparece el símbolo , mantenga el brazo inmóvil.



Figura 6



## Pantalla de valores de medición

Una vez tomada la tensión, la válvula magnética interna se abre automáticamente para permitir el desinflado rápido del brazalete.

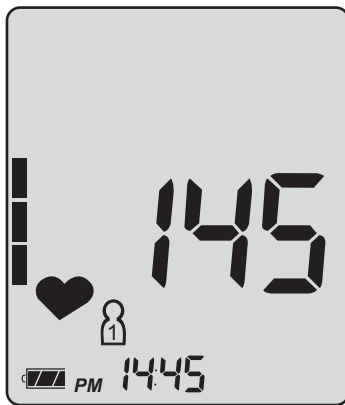
Los valores de tensión arterial medidos (sístole, diástole, pulso) y fecha y hora aparecen en la pantalla (véase figura 7).



Figura 7 Cambio de fecha y hora

La medición se almacena de forma automática (a excepción de los valores correspondientes al modo de invitados). Cuando la memoria de valores de medición está llena (60 valores), se borra siempre la medición más **antigua** y se guarda la última.

### Nota para el modo de invitados:

Los valores de las tomas son almacenados automáticamente. Si no desea guardar alguno de los datos, presione <M> mientras los valores de la toma aparecen en la pantalla.

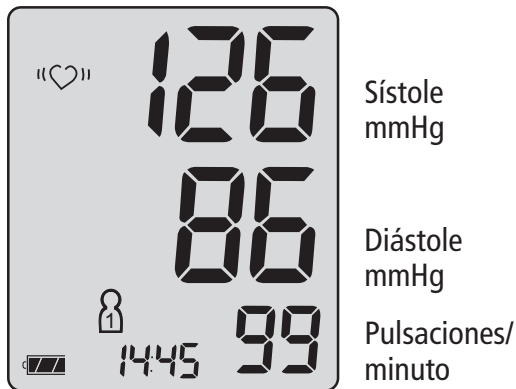
Los fallos de medición identificados con el indicador "Err" (véase página 172) no se almacenan en la memoria.

## Pantalla de valores de medición

Si después de la medición aparece el símbolo «❤️», se recomienda volver a tomar la tensión, pero esta vez manteniendo el brazo completamente inmóvil. Si vuelve a aparecer este símbolo «❤️» en la pantalla después de volver a tomar la tensión con el brazo inmóvil, puede que exista una alteración del ritmo cardíaco. Consúltelo con su médico en la próxima visita.

El símbolo «👤» indica que el brazo se ha movido durante la medición. Se recomienda repetir la medición.

La tensión arterial es una magnitud dinámica que puede verse afectada por diversos factores, como la posición del paciente (no es lo mismo si está sentado, de pie, tumbado o en movimiento), o por las con-

diciones físicas o anímicas presentes en el momento de realizar la medición (estrés, presencia de una enfermedad, etc.).

➔ Si observa que el resultado es claramente incorrecto, repita el proceso.

El tensiómetro se desconecta automáticamente después de aprox. 1 minuto. Para repetir la medición vuelva a pulsar **brevemente** el botón de inicio que corresponda.



Espere al menos dos minutos entre cada medición.

➔ Si no desea volver a tomar la tensión, retire el brazalete del brazo.





# Cómo rellenar la ficha de control de la tensión arterial

## Obtención del valor medio con la escala de clasificación

- ➔ Obtienen su valor medio, pulsando la tecla M en el estado de apagado.

El valor medio de todos los valores almacenados (sistólica, diastólica y pulso) está indicado.

- ➔ Presione la tecla <SET> durante la llamada de memoria, seleccione el usuario deseado. 

Si la memoria no contiene ninguna medición aparecerá un «  » en la tensión sistólica, la tensión diastólica y las pulsaciones por minuto.

Si las medidas se registran con trastornos del ritmo cardíaco, aparecerá un icono adicional con la frecuencia de las arritmias cardíacas:



aparece cuando hasta un 25% de las mediciones tienen un trastorno del ritmo cardíaco.



aparece cuando tienen entre el 25% y el 50% de las mediciones, un trastorno del ritmo cardíaco.



aparece cuando aproximadamente el 50% de las mediciones tienen un trastorno del ritmo cardíaco.



# Cómo rellenar la ficha de control de la tensión arterial

## Obtención del valor medio con la escala de clasificación

En el borde izquierdo de la pantalla aparece un cuadrado oscuro (véase figura 8) a la altura correspondiente al valor medio de la tensión arterial. Si utiliza la escala de clasificación adjunta (véase figura 9), podrá determinar el área en la que se encuentra su tensión arterial según los criterios de la OMS (véase página 153).



Figura 8

**Escala de clasificación  
de la OMS**

- Alta (Hipertensión)
- Normal-Alta
- Normal
- Óptima

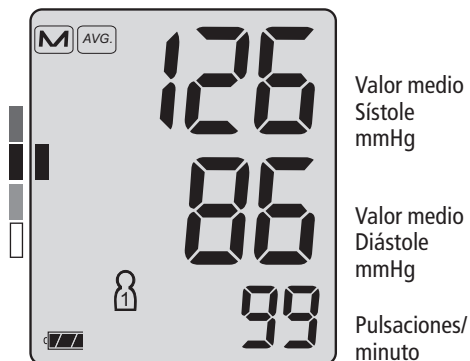

Figura 9

# Cómo mostrar los valores almacenados y borrado de la memoria

➔ Los últimos valores almacenados en la memoria se obtienen presionando "M" otra vez después de haber obtenido el valor medio. El número de la medición se muestra en la pantalla (véase figura 10).

Transcurridos 3 segundos aparece automáticamente el valor de medición correspondiente (véase figura 11).



Figura 10



Cambio de fecha y hora  
Figura 11

Sístole  
mmHg

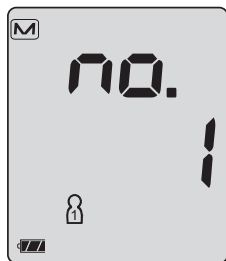
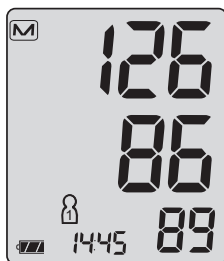
Diástole  
mmHg

Pulsaciones/  
minuto

➔ Si presiona repetidamente "M" aparecerán sucesivamente todas las lecturas almacenadas en la memoria, tal y como se describió antes.

➔ Pulsando la tecla START se apaga el aparato.

Si no se pulsa ninguna tecla, el aparato se apaga automáticamente a los 60 segundos.

## Borrado de la memoria:

Presione M y mantenga la presión durante 5 segundos hasta que el símbolo **M** empiece a parpadear. La memoria de usuario actualmente seleccionado se habrá borrado.

## Conexión a la red eléctrica



---

En la parte posterior del aparato se encuentra el conector hembra para el adaptador de alimentación. En caso necesario, utilice únicamente el adaptador de alimentación boso (**nº ref. 410-7-150**). Este adaptador de alimentación se ha ajustado, estabilizado y polarizado de forma precisa para la tensión del aparato. Esto significa que los adaptadores de otros fabricantes pueden provocar un daño en el sistema electrónico, lo que a su vez anulará la garantía. Además, los adaptadores de alimentación de otros fabricantes pueden desencadenar un incendio.

## Pantalla de error

Si durante la toma de la tensión se produce algún problema que impida el correcto funcionamiento del aparato, en la pantalla aparece un error en lugar de los resultados de la medición.

Significado de los mensajes de error:

Causa del error del indicador <b>Err</b> :	Solución del error:
 La presión del brazalete presenta fuertes oscilaciones durante la medición	Mantenga el brazo quieto
No se puede evaluar el pulso	Revise la posición del brazalete (véase pág. 161) y vuelva a realizar la medición.
La diferencia entre la sístole y la diástole es demasiado reducida Sístole – Diástole $\leq 10$ mmHg	Revise la posición del brazalete (véase pág. 161) y vuelva a realizar la medición.
 Errore di gonfiaggio	Il bracciale potrebbe essere troppo largo; stringere il bracciale (vedere pag. 161)

## Pantalla de error

### Causa del error del indicador **Err**: Resolución del problema



El valor del pulso no se puede determinar correctamente

Compruebe la posición del manguito y repetir la medición.



Error interno

Retire las pilas y pulse brevemente el botón START. Ponga las pilas de nuevo en el monitor. Si el error persiste, enviar el aparato al fabricante para su reparación.



“♥” Indicador

Solución del error:

Repita la toma de la tensión manteniendo el brazo inmóvil. Si vuelve a aparecer este símbolo “♥” en la pantalla después de volver a tomar la tensión con el brazo inmóvil, puede que exista una alteración del ritmo cardíaco. Consúltelo con su médico en la próxima visita.



## Limpieza y desinfección

---

### **Limpieza Tensiómetro:**

Utilice exclusivamente un paño suave y seco para limpiar este aparato.

### **Limpieza Brazaletes:**

Las manchas no muy intensas pueden eliminarse con un detergente para lavavajillas estándar.

### **Desinfección:**

Para la desinfección por fregado (tiempo de aplicación de al menos 5 minutos) del dispositivo y el manguito, recomendamos el producto desinfectante antifect liquid (Schülke & Mayr). Para desinfectar el velcro del manguito, se recomienda desinfección por pulverización.

Especialmente si el dispositivo se usa en varios usuarios, el manguito deberá limpiarse y desinfectarse regularmente.

## Condiciones de Garantía

---

Damos una garantía de 3 años desde la fecha de compra. La fecha de la compra se tiene que poder comprobar con la factura de venta. Dentro del período de garantía contra defectos de fabricación, se arreglarán estos de forma gratuita. La reparación no prolonga el periodo de garantía, sólo en el componente reemplazado.

Quedan excluidas de la garantía las partes sujetas a desgaste normal (por ejemplo, manguito), daños por transporte y daños causados por un manejo inadecuado (por ejemplo, el incumplimiento de las instrucciones de uso). Los daños debidos a desmontajes realizados por personas no autorizadas están excluidos de la garantía. No

hay reclamaciones por daños y perjuicios contra nosotros están justificadas por la garantía.

En el caso de reclamaciones de garantía justificado el dispositivo tiene que ser enviado con la factura original a:

BOSCH + SOHN GMBH U. CO. KG,  
Bahnhofstr. 64, D-72417 Jungingen.

## Servicio de atención al cliente Eliminación

### Servicio de atención al cliente:

Los trabajos de reparación y los que se realicen dentro del período de garantía deben correr a cargo de personal debidamente formado y autorizado. No modifique este equipo sin la autorización del fabricante. Envíe el tensiómetro bien embalado y correctamente franqueado a su distribuidor, o bien directamente a:

BOSCH + SOHN GmbH u. Co. KG  
Serviceabteilung  
Bahnhofstraße 64, D-72417 Jungingen  
T: +49 (0) 74 77 / 92 75-0



Ni el tensiómetro ni las pilas pueden eliminarse con la basura doméstica.

Al final de la vida útil del tensiómetro, éste debe llevarse a un punto de recogida destinado a equipos electrónicos usados.

Recuerde que las pilas y las baterías recargables deben eliminarse por separado (en el centro de recogida de su localidad).

Vida útil estimada del dispositivo: 5 años (Usando la unidad 6 veces al día).

Vida útil esperada del manguito: 22 años (Usando la unidad 6 veces al día).



## Datos técnicos

---

<b>Principio de medición:</b>	Oscilométrico
<b>Intervalo de medición:</b>	sistólica: 60 a 279 mmHg diastólica: 40 a 200 mmHg Pulso: 40 a 180 por minuto
<b>Presión del brazalete:</b>	0 a 299 mmHg
<b>Número de memorias:</b>	4 x 60 mediciones cada una
<b>Pantalla:</b>	LCD
<b>Condiciones de funcionamiento:</b>	Temperatura ambiente: +10°C a +40°C Humedad relativa del aire 15 – 85 %
<b>Condiciones de almacenamiento:</b>	Temperatura ambiente entre -20°C y +60°C Humedad relativa del aire 10 – 95 %
<b>Tensión de alimentación:</b>	6V CC (4 pilas x 1,5 MI IEC LR6, manganeso alcalino) alternativamente como equipamiento especial: adaptador de alimentación 6V CC; n° ref. 410-7-150



## Datos técnicos

---

<b>Duración habitual de la batería:</b>	700 ciclos de medición (dependiendo del nivel de inflado y la frecuencia de uso)
<b>Indicador de estado de las pilas:</b>	Indicador en la pantalla LCD.
<b>Peso:</b>	282 g sin las pilas
<b>Dimensiones (an x al x pr):</b>	140 mm x 60 mm x 106 mm
<b>Clasificación:</b>	Clase de protección II (□)
<b>Parte aplicada:</b>	tipo BF (⚠)
<b>Protección contra objetos sólidos:</b>	IP20
<b>Ensayo clínico (DIN 58130):</b>	la precisión de medición corresponde a los requisitos de la norma EN 1060 Parte 3.

## Datos técnicos

---

**Desviación máxima de medición del brazalete:**  $\pm 3$  mmHg

**Desviación máxima de la medición del pulso:**  $\pm 5$  %

**Normas aplicables:** EN 1060, Parte 1: "Esfigmomanómetros no invasivos. Requisitos generales" y Parte 3: "Requisitos suplementarios para los tensiómetros electromecánicos".

# Instrucciones de comprobación para el control de la técnica de medición (sólo para personal cualificado)

El control de la técnica de medición debe realizarse como muy tarde cada dos años y correr a cargo de las siguientes personas:

- fabricante
- autoridades responsables de la metrología
- Personas que cumplan los requisitos del reglamento alemán sobre uso de productos sanitarios.

## A) Verificación del funcionamiento

La prueba de funcionamiento sólo se puede realizar en una persona o con un simulador adecuado.

## B) Verificación de la estanqueidad del circuito de presión y divergencia del indicador de presión

### Notas:

- a) Si la presión aumenta por encima de los 299 mmHg en el modo de medición, la válvula de desinflado rápido se activa y abre el circuito de presión. Si la presión aumenta por encima de los 320 mmHg en el modo de comprobación, la pantalla de valores medición parpadea.
- b) Los controles de calibración, deben hacerse con un enchufe especial. Esta prueba puede hacerse previo pago. Por último, ajuste la pera de acuerdo con el circuito de presión.

# Instrucciones de comprobación para el control de la técnica de medición (sólo para personal cualificado)

## Verificación

- 1.) Extraiga las pilas.
- 2.) Mantenga pulsado el botón de inicio y coloque las baterías.
- 3.) Suelte el botón de inicio.  
El tensiómetro se encuentra ahora en el modo de comprobación. En los campos SYS y DIA se muestra la presión actual.
- 4.) Siga el método habitual para comprobar si hay divergencias en el indicador de presión y si el circuito de presión es estanco (establezca un tiempo para el brazalet de por lo menos 30 segundos).

- 5.) Apague el aparato volviendo a pulsar el botón de inicio.





CE 0124



**BOSCH + SOHN GmbH u. Co. KG**  
**Bahnhofstraße 64**  
**D-72417 Jungingen**

**T + 49 (0) 74 77 92 75-0**  
**F + 49 (0) 74 77 10 21**  
**E zentrale@boso.de**

**Internet: [www.boso.de](http://www.boso.de)**